



# Manuel utilisateur

Voir une vidéo  
d'installation



*Je suis la  
Robomow,  
heureuse de  
vous  
rencontrer.*



**Votre sécurité est très importante pour nous**

Lisez attentivement tous les avertissements de sécurité du manuel et prenez soin d'éloigner les enfants et les animaux domestiques de la pelouse lorsque la Robomow fonctionne.

<b>La sécurité d'abord.....</b>	<b>2</b>
<b>Installation .....</b>	<b>15</b>
<b>Présentation rapide .....</b>	<b>35</b>

# ***La sécurité d'abord***

IMPORTANT !

À LIRE ATTENTIVEMENT AVANT TOUTE UTILISATION

À CONSERVER POUR CONSULTATION ULTÉRIEURE

- 1 Définitions des étiquettes d'avertissement**
- 2 Avertissements et précautions de sécurité**
- 3 Caractéristiques de sécurité**



N'autorisez pas les enfants à utiliser ou faire fonctionner la tondeuse. Les enfants doivent être surveillés en permanence.

# 1

## Définition des étiquettes d'avertissement

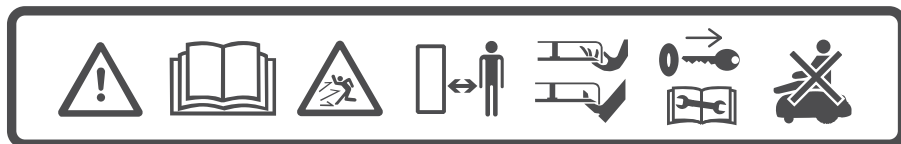

1 2 3 4 5 6 7

1. Ceci est un outil électrique dangereux. Utilisez-le avec précaution et respectez toutes les instructions de sécurité et les avertissements.
2. Lisez attentivement le Manuel de sécurité avant d'utiliser votre tondeuse.
3. Faites attention aux projections d'objets pendant le fonctionnement.
4. Gardez une distance de sécurité lorsque vous utilisez la tondeuse. Éloignez les enfants, animaux domestiques et spectateurs de la zone d'utilisation de la tondeuse.
5. ATTENTION – Ne touchez pas la lame en rotation. Gardez les mains et les pieds éloignés et ne soulevez pas la tondeuse.
6. Retirez le dispositif de désactivation avant de travailler sur la tondeuse ou de la soulever (voir section 3.b).
7. Ne chevauchez pas la tondeuse.



Ne jetez pas la tondeuse, ni aucun autre de ses éléments parmi les déchets ménagers. Elle doit être collectée séparément.



Ce produit est conforme aux Directives UE applicables.



Ce symbole indique que l'alimentation électrique principale est dotée d'une double isolation.

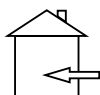

Ce symbole indique que le produit est destiné à un usage intérieur uniquement.

## 2

# Avertissements et précautions de sécurité

---

## A. Avant de commencer

1. Lisez bien le Manuel de sécurité avant d'utiliser votre tondeuse pour vous familiariser avec ses commandes et l'utiliser correctement.
2. Ne laissez jamais des enfants, des personnes présentant des capacités physiques, sensorielles ou mentales réduites, des personnes non expérimentées, ne possédant pas les connaissances requises ou n'ayant pas lu ces instructions utiliser la machine. Les réglementations locales peuvent imposer des restrictions en matière d'âge de l'utilisateur.
3. Vous êtes responsable des accidents et dommages provoqués sur d'autres personnes ou à leur propriété.
4. Il est de votre responsabilité d'informer vos voisins des risques et de leur préciser que l'accès à la pelouse est interdit pendant que la tondeuse est en fonctionnement.
5. Si votre pelouse est ouverte sur la rue et/ou la propriété de vos voisins, vous devez être présent lorsque la tondeuse est en fonctionnement pour empêcher quiconque d'accéder à la pelouse. Sinon, vous devez protéger / clôturer votre pelouse de façon que personne ne puisse accéder à la tondeuse pendant qu'elle est en fonctionnement.

## **B. Préparations**

1. Assurez-vous que le câble périphérique est correctement installé, comme indiqué.
2. Inspectez périodiquement la zone dans laquelle la tondeuse est utilisée et retirez tous les pierres, bâtons, pommes de pin, fils, et tout autre objet indésirable.
3. Inspectez régulièrement la lame pour vérifier qu'elle n'est pas usée ou endommagée. Remplacez la lame si elle est usée ou endommagée (référence MRK9100A/MRK9100W). Éteignez la tondeuse lorsque vous l'inspectez ou remplacez la lame.

## **C. Utilisation**

### **AVERTISSEMENT DE SÉCURITÉ IMPORTANT !**

**Ne laissez pas la tondeuse fonctionner sans surveillance s'il y a des animaux domestiques, des enfants ou des personnes à proximité. N'effectuez jamais une tonte lorsque des personnes (en particulier des enfants) ou des animaux domestiques, sont à proximité.**



1. N'utilisez pas la tondeuse si une quelconque fonctionnalité de sécurité ou pièce est endommagée, usée ou inutilisable.
2. Maintenez les mains et les pieds éloignés de la lame et des autres pièces en mouvement.
3. Éteignez toujours la tondeuse avant de la soulever ou de procéder à des réglages.
4. Ne saisissez ou ne transportez jamais la tondeuse lorsque les moteurs sont en marche.

5. Ne touchez pas la lame tant qu'elle n'a pas totalement arrêté de tourner.
6. N'utilisez pas la tondeuse pour tout autre but que de tondre la pelouse.
7. Maintenez en place toutes les protections, boucliers, unités de sécurité et capteurs. Réparez ou remplacez les pièces endommagées, y compris les étiquettes.
8. Définissez le planning de façon que la tonte ait lieu à des moments où il n'y a personne sur l'herbe.
9. Ne branchez pas un cordon d'alimentation endommagé à la prise, ou ne touchez pas un cordon endommagé avant qu'il ne soit débranché de l'alimentation afin d'éviter tout contact avec des pièces sous tension.
10. Tenez la rallonge à l'écart de la lame pour éviter que la tondeuse ne l'endommage. L'utilisation d'un cordon endommagé pourrait entraîner un contact avec des pièces sous tension.
11. Si le cordon venait à être endommagé ou à s'emmêler pendant l'utilisation, débranchez-le de l'alimentation secteur en retirant la fiche de la prise.
12. En cas d'accident ou de panne pendant l'utilisation de la tondeuse, appuyez immédiatement sur le bouton STOP rouge.



## **D. Transport**

À l'intérieur de la zone de travail :

1. Appuyez sur le bouton STOP pour arrêter la tondeuse.
2. Éteignez la tondeuse et transportez-la en la saisissant par sa poignée comme sur l'illustration.

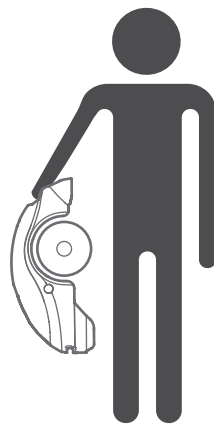

Sur de longues distances :

Lorsque vous transportez la tondeuse sur de longues distances, éteignez-la préalablement.



**IMPORTANT !** Il est conseillé de conserver l'emballage d'origine en vue d'une éventuelle expédition.

---

## **E. Utilisation de la commande à distance (tonte manuelle)**

1. Ne tondez qu'en plein jour ou avec un bon éclairage artificiel et évitez d'utiliser la tondeuse sur de l'herbe humide.
2. N'utilisez pas la tondeuse pieds-nus ou avec des sandales ouvertes. Portez toujours des chaussures solides et un pantalon long. Gardez toujours un bon équilibre sur les pentes.
3. Faites preuve d'une extrême prudence lorsque vous tournez la tondeuse vers vous.
4. Mettez toujours en marche le moteur conformément aux instructions, vos pieds bien éloignés des lames.
5. Ne tondez pas manuellement sur des pentes de plus de 15 degrés ou lorsqu'un appui sûr n'est pas possible.

## **F. Batteries**

1. N'ouvrez pas et n'abîmez pas le bloc d'alimentation.
2. Le bloc de la batterie contient des électrolytes. En cas de fuite d'électrolyte, effectuez les opérations suivantes :
  - Contact avec la peau : nettoyez immédiatement avec de l'eau et du savon les zones qui ont été en contact.
  - Contact avec les yeux : nettoyez immédiatement les yeux avec de l'eau pendant au moins 15 minutes, sans frotter.
  - Obtenez des soins médicaux.
3. Assurez-vous que les batteries sont chargées en utilisant le chargeur recommandé par le fabricant. Une utilisation incorrecte peut provoquer une électrocution, une surchauffe ou la fuite d'un liquide corrosif s'échappant de la batterie.

## **G. Entretien et instructions spéciales**

1. Veillez à toujours basculer sur off l'interrupteur de sécurité de la tondeuse et à retirer le dispositif de désactivation avant de supprimer tout blocage, de vérifier, nettoyer et utiliser la tondeuse, ou après être entrée en contact avec un objet indésirable pour vous assurer que l'appareil n'est pas endommagé. Ne tentez jamais de procéder à l'entretien ou au réglage de la tondeuse tant qu'elle fonctionne.
2. En cas de vibrations anormales, arrêtez la tondeuse, éteignez-la et vérifiez si la lame est endommagée. Remplacez la lame si elle est usée ou endommagée (référence MRK9100A/MRK9100W) pour préserver l'équilibre. Si les vibrations persistent, contactez le service technique.
3. Utilisez des gants épais lorsque vous inspectez ou nettoyez les lames.
4. N'utilisez pas la tondeuse lorsque vous êtes pieds-nus ou portez des sandales ouvertes. Portez toujours des chaussures appropriées et un pantalon.
5. Par sécurité, remplacez les pièces usées ou endommagées.
6. N'utilisez que l'équipement et les accessoires d'origine. Il est interdit de modifier la conception d'origine de la tondeuse. Toutes les modifications que vous effectuez sont à vos risques et périls.
7. N'utilisez que des lames de remplacement d'origine (référence MRK9100A/MRK9100W).
8. L'entretien, le dépannage et le nettoyage de la tondeuse doivent être effectués conformément aux instructions du constructeur.
9. Assurez-vous que l'ensemble des vis, écrous et boulons sont bien serrés et que la machine fonctionne dans des conditions de sécurité normales.



### **AVERTISSEMENT !**

Lorsqu'il y a un risque d'orage, débranchez le câble périphérique de la station ainsi que la fiche d'alimentation électrique de 230V/120V de la prise de courant.

## **H. Mise au rebut du produit**

1. La tondeuse et ses accessoires doivent être collectés séparément à la fin de leur cycle de vie afin d'éviter que les déchets électriques et l'équipement électronique n'aboutissent dans des sites de décharge, et également dans le but de protéger et améliorer la qualité de l'environnement.
2. Ne jetez pas la tondeuse ou aucune autre de ses pièces (y compris l'alimentation et la station) parmi les déchets ménagers – elles doivent être collectées séparément.
3. Demandez à votre revendeur/fournisseur local quels sont les systèmes de recyclage et de collecte disponibles.
4. Ne jetez pas la batterie dans le feu et ne mettez pas les batteries usagées dans vos ordures ménagères.
5. La batterie doit être collectée, recyclée ou jetée de manière à respecter l'environnement.

# 3

## Caractéristiques de sécurité



### AVERTISSEMENT !

Votre tondeuse est équipée de plusieurs dispositifs de sécurité intégrés. Toutefois, la tondeuse est un appareil dangereux équipé d'une lame affûtée susceptible d'infliger de graves blessures à quiconque entre en contact avec elle.

Par conséquent, il est formellement interdit de rester sur la pelouse pendant que la tondeuse fonctionne. Sinon, arrêtez la tondeuse lorsque des personnes (en particulier des enfants) ou des animaux sont présents ou jouent sur la pelouse.

### A. Sécurité enfant

La sécurité enfant empêche une mauvaise utilisation de la tondeuse lorsqu'un bouton est enfoncé accidentellement. La tondeuse se mettra en marche seulement lorsque vous enfoncez deux boutons dans le bon ordre. Vous devez activer la sécurité enfant si des enfants de moins de 6 ans se trouvent à proximité de la tondeuse.

### B. Dispositif de désactivation

Le retrait du dispositif de désactivation empêchera toute utilisation de la tondeuse. Il est vivement conseillé de retirer le dispositif de désactivation afin d'empêcher toute utilisation de la tondeuse par des enfants ou des personnes qui ne savent pas l'utiliser ou n'en ont pas l'autorisation.

### **C. Capteur de levée**

Si la tondeuse est soulevée pendant que la lame est actionnée, celle-ci s'arrête de tourner immédiatement.

### **D. Capteur d'inclinaison**

Si la tondeuse est inclinée en position verticale, la lame s'arrête immédiatement.

### **E. Protection anti-obstruction**

Votre tondeuse détecte tout obstacle sur son chemin pendant le fonctionnement. Lorsque la tondeuse heurte un obstacle, elle arrête la lame immédiatement ainsi que tout mouvement dans cette direction, puis s'éloigne de l'obstacle.

### **F. Bouton d'arrêt d'urgence**

Appuyer sur le bouton STOP à tout moment pendant l'utilisation arrêtera la tondeuse et la lame immédiatement.

### **G. Bouton GO / ON/OFF**

Le bouton GO / ON/OFF met la tondeuse totalement hors tension. L'extinction de la tondeuse lui interdit toute opération. Vous devez éteindre la tondeuse avant de la soulever et avant toute opération d'entretien.

## **H. Station et câble périphérique**

La tondeuse ne peut être utilisée sans l'installation et l'activation d'un câble périphérique par le biais de la station. Si le câble périphérique est désactivé, la tondeuse s'arrête.

## **I. Antivol (ne concerne pas les modèles pour pelouses de moins de 200 m<sup>2</sup>)**

L'antivol empêche toute utilisation ou pilotage de la tondeuse tant qu'elle n'a pas été déverrouillée par le biais d'une connexion depuis un appareil mobile enregistré.

**Commençons.  
Je suis  
impatiente de  
tondre votre  
pelouse.**





# Installation

Nous vous félicitons d'avoir acheté la tondeuse !

La tondeuse se déplacera de manière aléatoire dans sa zone de travail délimitée par le câble périphérique. Ce type de déplacement aléatoire garantit une coupe parfaite et une couverture complète de la pelouse.

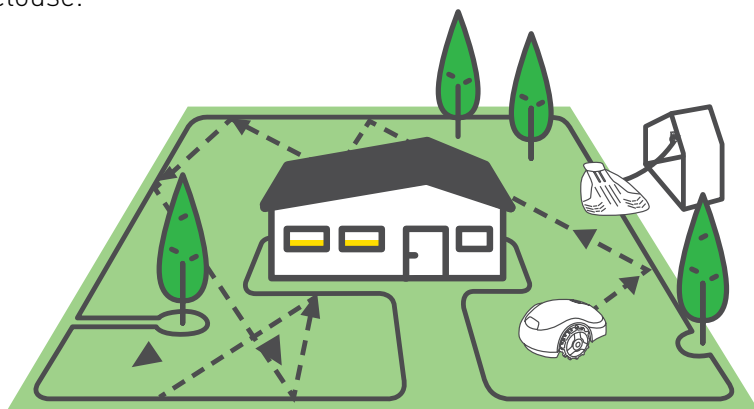

À la fin de chaque tonte, la tondeuse retournera automatiquement se charger sur sa station.

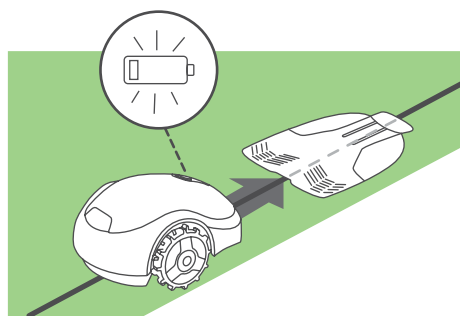

Au terme d'une installation rapide et simple, vous serez prêt à prendre du bon temps pendant que votre nouvelle amie prendra soin de votre pelouse.

# Comment procéder ?

Une bonne installation de votre tondeuse garantira des résultats maximum. Telle est la façon de procéder pour que votre tondeuse puisse faire un travail parfait.

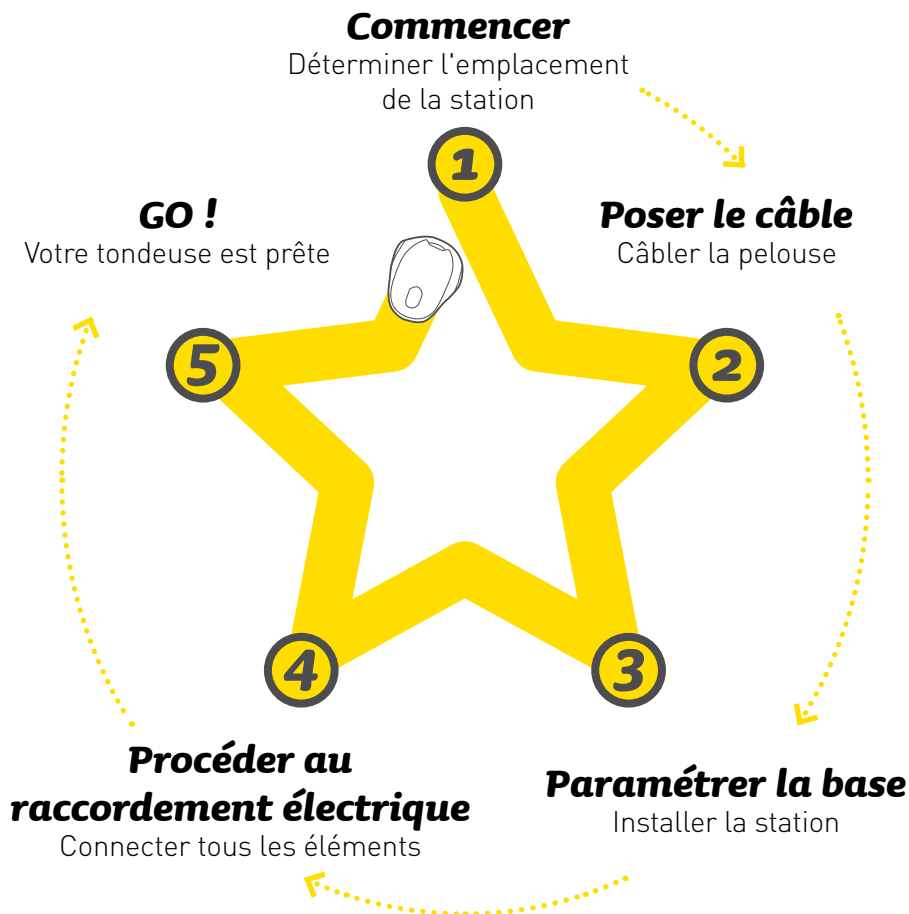

# Contenu de l'emballage

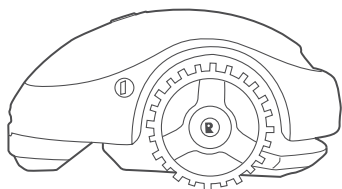

## Le produit

Votre nouveau robot tondeuse

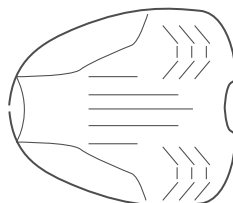

## Station de base

Il s'agit de l'endroit où la tondeuse se recharge

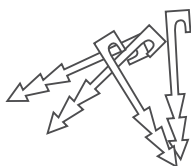

## Piquets de câble\*

Pour fixer le câble au sol

*(\*) Non fournis avec les modèles Pro/XR1*

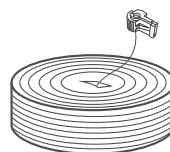

## Câble périphérique avec prise de commutateur périphérique\*

Délimite la zone de travail de votre tondeuse

*(\*) Non fournis avec les modèles Pro/XR1*

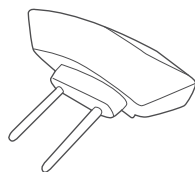

## Tête de station

Émet le signal envoyé au câble périphérique

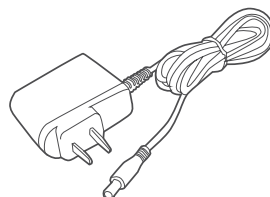

## Alimentation

Avec rallonge de 10 m

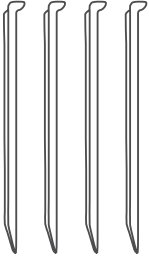

### Piquets de la station (x4)

Pour fixer la station au sol

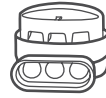

### Connecteurs de câble

Pour réparer le câble périphérique en cas de coupure

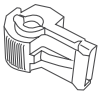

### Prise de commutateur périphérique

Pour connecter le câble périphérique à la station



### Manuel utilisateur



### RoboRègle

Pour mesurer la distance du câble périphérique depuis le bord de la pelouse.

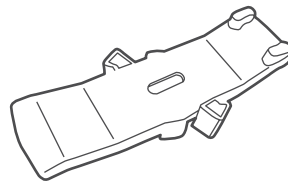

### RoboTool

Pour le remplacement et l'entretien des lames. **IMPORTANT !** Conservez cet outil en vue d'un usage futur.

# Prêt ? Commençons...

# 1

## Commencer

### Choix de l'emplacement de la station

La station est l'endroit où la tondeuse se recharge et le point de départ et d'arrivée du câble périphérique.

**Suivez ces consignes simples pour trouver un emplacement adapté pour votre station**

#### Règle n°1 :

À 10 mètres maximum d'une prise de courant

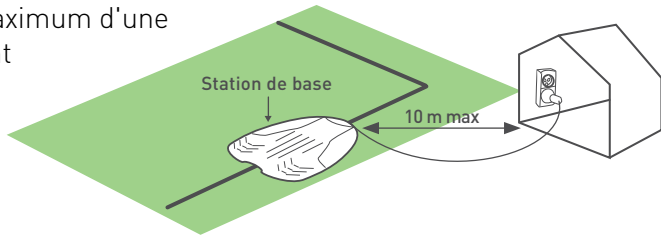

#### Règle n°2 :

Au minimum 1 m de câblage rectiligne avant et après la base pour permettre un bon amarrage

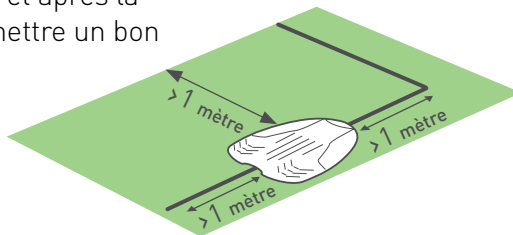

#### Règle n°3 :

Emplacement plat et de niveau (jusqu'à +/- 5 % de pente)



#### Règle n°4 :

À au moins 1 m de tout système d'arrosage, pour éviter de toucher directement la tondeuse et d'endommager ses composants internes

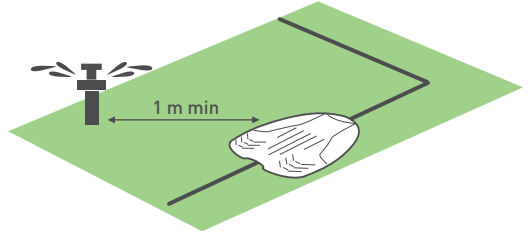

Veillez à tenir compte de l'emplacement de la station par rapport au bord de la pelouse

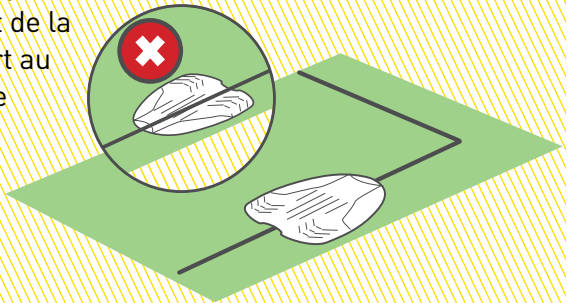

**CONSEIL**

La station sera installée plus tard, une fois le câble périphérique en place.

**\*\* Autres possibilités d'installation présentées dans l'Annexe A \*\***

## 2 Poser le câble

Posez le câble périphérique (« mur virtuel ») délimitant la zone de travail de la tondeuse.



### CONSEILS

- Placez le carton de la tondeuse à portée de main.
- Avant de commencer le câblage, utilisez votre ancienne tondeuse pour couper une dernière fois l'herbe à une hauteur maximale de 6 cm. L'insertion des piquets sera plus facile et contribuera à éviter que la tondeuse ne coupe le câble.



### OUTILLAGE REQUIS



Marteau



Pince



Pince coupante

### A. Familiarisez-vous avec les distances du câble

Utilisez la RoboRègle pour déterminer la distance à respecter entre le câble périphérique et la bordure de la pelouse.



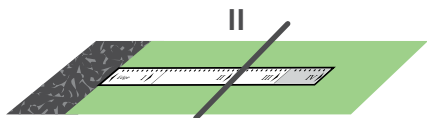

Si le bord est relativement plat, posez le câble à une distance **II** du bord.

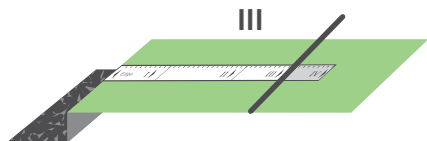

Si le bord est en dénivelé, ou si le sol est sablonneux/meuble, définissez une distance de **III** à l'aide de la RoboRègle.

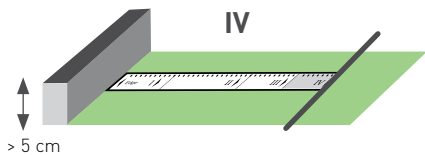

Lorsque la pelouse est bordée par un mur ou un buisson, utilisez la distance **IV** de la RoboRègle.



Laissez au moins 1,2 m si la pelouse est bordée par de l'eau.



## B. Prenez un bon départ

- Tirez le câble repéré par « A » de la bobine de câble périphérique
- Réservez une longueur de câble de 20 cm

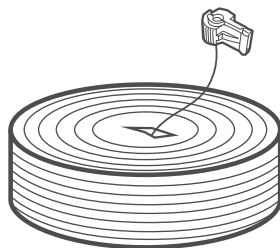

- Ensuite, fixez-le au sol à l'endroit où vous pensez installer la station. Mesurez la distance RoboRègle correcte à partir du bord :

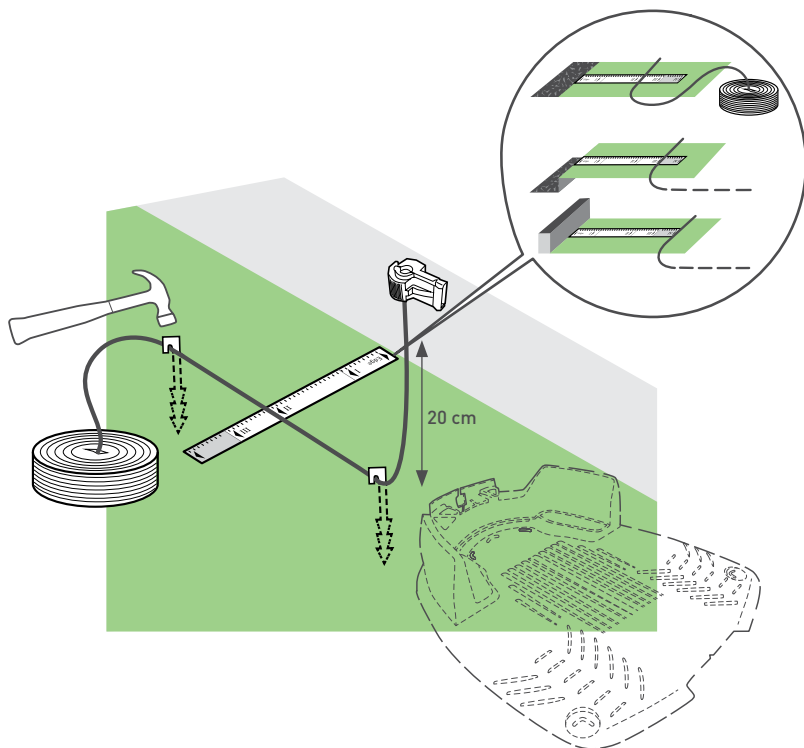



## PENTES

### CONSEIL

#### Pentes en bordure

Pour vous assurer que la tondeuse ne glissera pas de la pelouse, en particulier si l'herbe est mouillée, le câble périphérique doit être positionné de manière à exclure toute pente le long de la pelouse présentant une inclinaison supérieure à 10 % (10 cm d'augmentation par mètre).

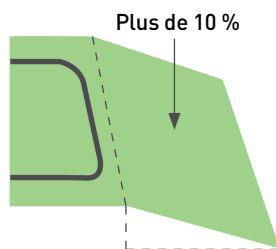
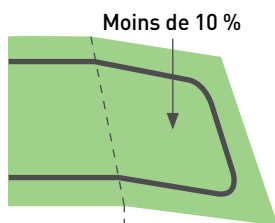

#### Pentes dans la pelouse

Votre tondeuse peut tondre des zones à l'intérieur de la pelouse avec une pente allant jusqu'à 15 % (15 cm d'augmentation par mètre).

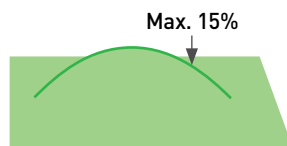

**Bravo ! Il s'agissait de la partie la plus compliquée de l'installation du câble.  
Continuons...**

## C. Continuez de poser le câble



Commencez à dérouler le câble dans le sens inverse des aiguilles d'une montre à partir de l'emplacement de la station.

Posez le câble de manière lâche le long du périmètre pendant que vous vous déplacez le long de la bordure de la pelouse.

- Le câble périphérique est maintenu au sol par les piquets fournis avec le produit.
- Tirez bien sur le câble tout en enfonçant bien les piquets dans le sol.
- Prenez soin de ne pas endommager d'éventuelles canalisations.

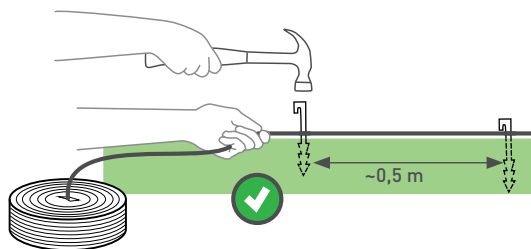

- Placez les piquets toutes les quelques dizaines de centimètres.
- Si nécessaire, ajoutez des piquets pour fixer le câble au plus près du sol, afin d'éviter qu'il ne soit endommagé par la tondeuse.

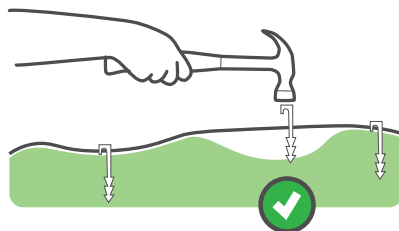

## D. Protégez les obstacles

### Obstacle solide

Les obstacles verticaux, rigides et de plus de 15 cm de haut, tels qu'arbustes ou poteaux de téléphone, ne nécessitent pas de câble périphérique. En les rencontrant, la tondeuse fera demi-tour.

### Obstacle souples

Les massifs de fleurs, bassins, petits arbres et autres obstacles doivent être protégés en créant des îlots périphériques.

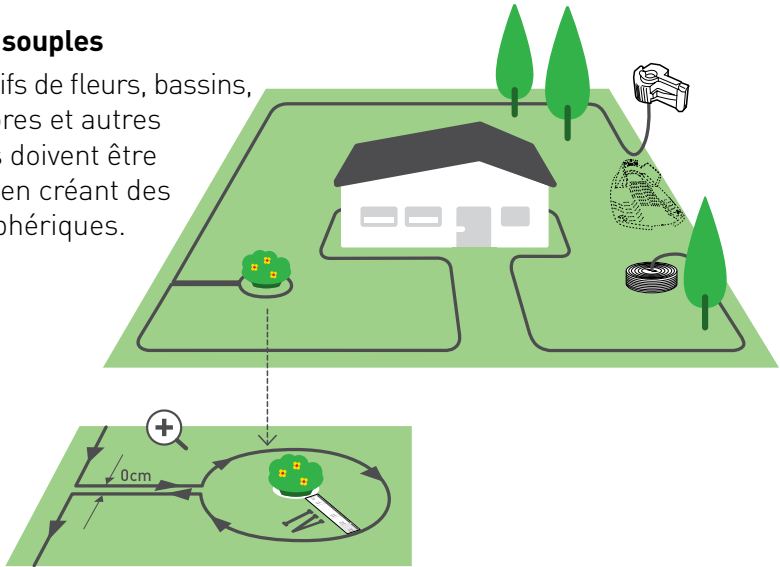

**CONSEIL** Les racines d'arbres, qui dépassent du sol de plus de 2 cm, doivent être protégées par un îlot périphérique.



**Positionnez le câble périphérique dans le SENS HORAIRE autour de l'obstacle, sinon la tondeuse pénétrera dans l'îlot périphérique ou ne pourra pas tondre correctement la zone qui l'entoure.**



## E. Et si vous avez des zones secondaires ?

Si votre pelouse possède des zones secondaires comme indiqué ci-dessous, consultez l'Annexe B.

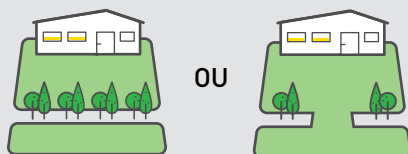

## F. Terminez l'installation du câble

- Acheminez le câble jusqu'à la station, jusqu'à ce que les deux extrémités se rencontrent
- Positionnez le dernier piquet très près du premier
- Faites en sorte que les deux extrémités de câble soient de la même longueur. Utilisez une pince coupante pour couper le câble en surplus.

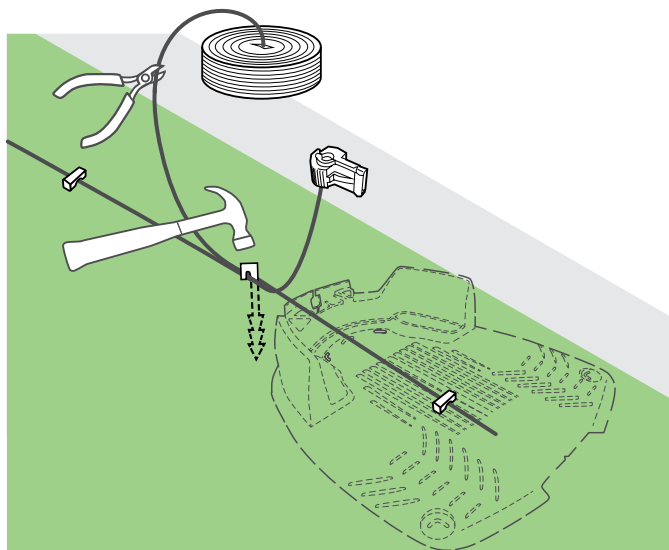

- Placez un des connecteurs de câble fourni sur la seconde extrémité de câble
- Utilisez la pince pour refermer le connecteur et une pince coupante pour couper le câble en surplus

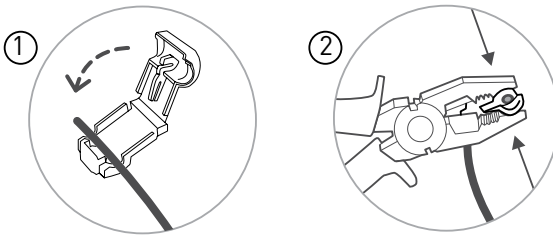

- Ne laissez pas traîner de câble enroulé

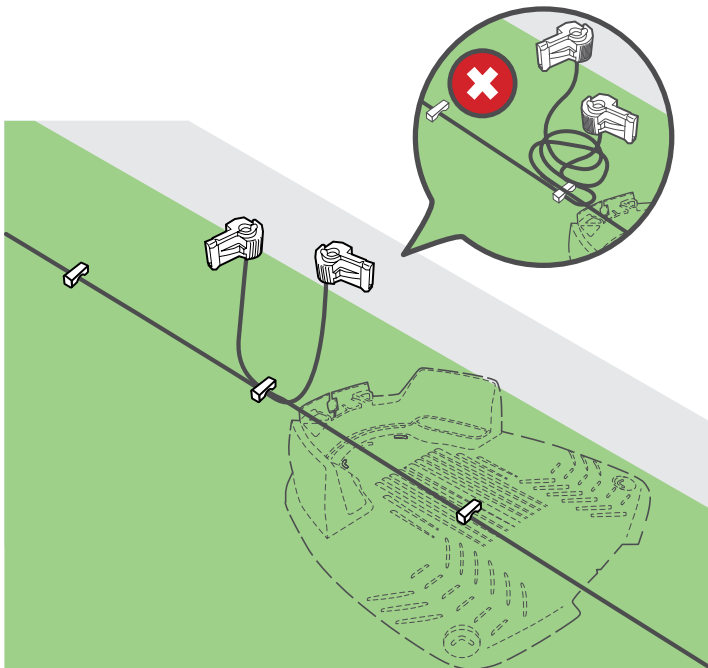

# 3 Paramétrer la base

- Positionnez la station à l'emplacement prévu
- Alignez le centre de la station sur le câble

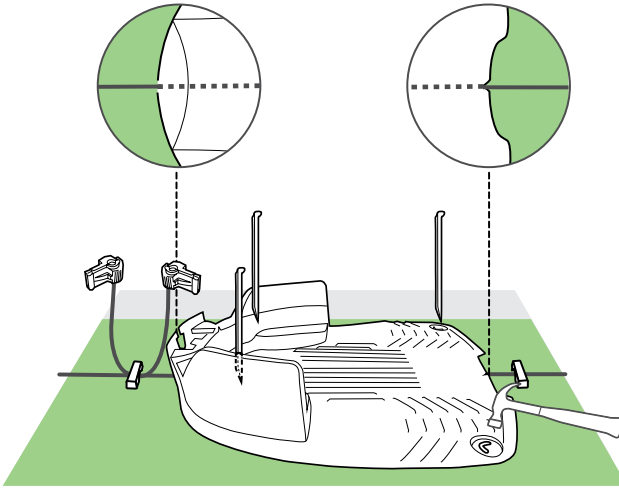

- Fixez la base au sol à l'aide des 4 piquets métalliques fournis

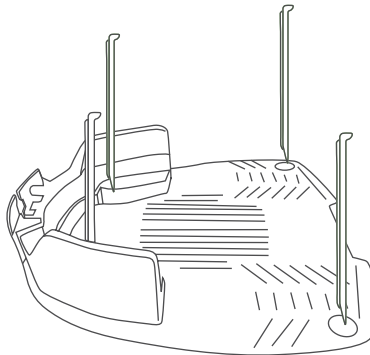

Prenez soin de ne pas endommager de canalisation d'eau en enfonçant les piquets avec le marteau.

# 4

## Procéder au raccordement électrique

1. Connectez l'extrémité du câble marquée A à la borne A et l'autre extrémité à la borne B de la tête de la station.
2. Raccordez également le connecteur d'alimentation à la tête de la station.

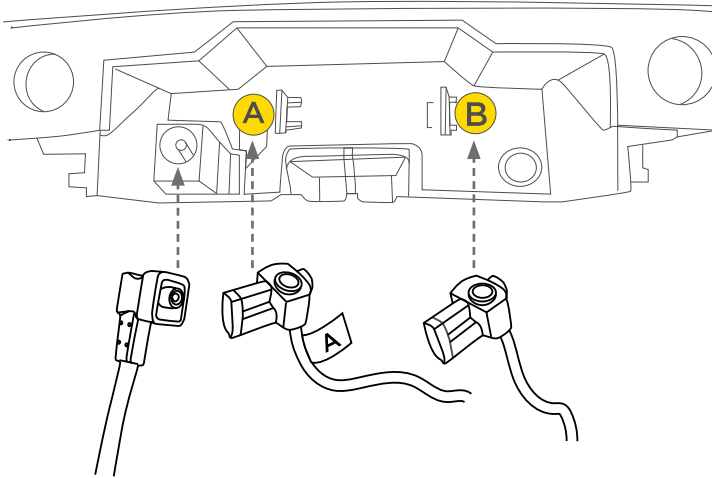

3. Notez les repères de positionnement de la tête de la station

Repères de positionnement de la tête de la station

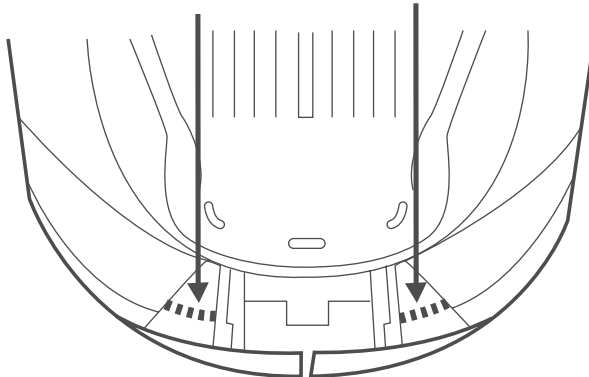



4. Positionnez la tête sur la station et alignez-la avec les repères, comme indiqué sur l'illustration ci-dessous.

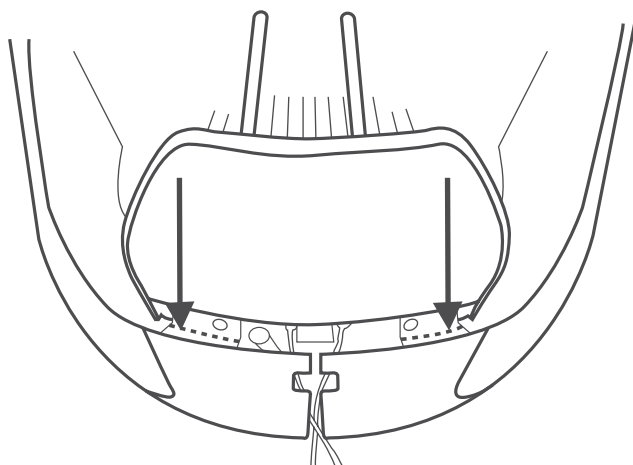

5. Faites coulisser la tête jusqu'au fond.  
Aidez-vous des glissières et de la fente permettant de faire passer les câbles.

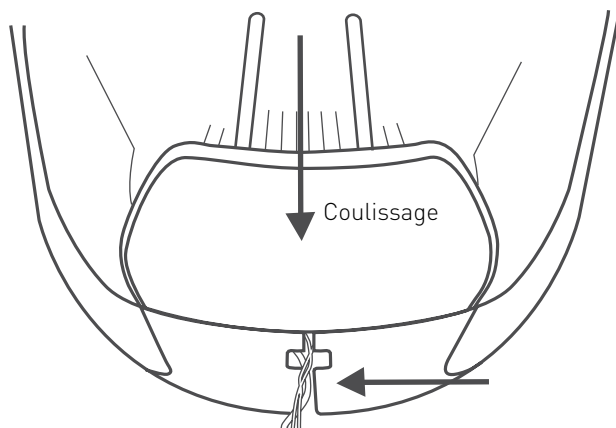



Si pour une raison ou pour une autre vous avez besoin de retirer la tête de la station de base, relevez le levier (A) et **CONSEIL** poussez-le vers l'intérieur de la base.

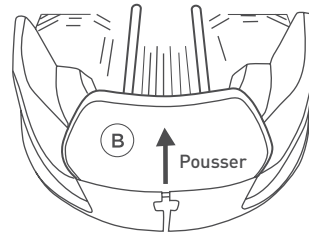
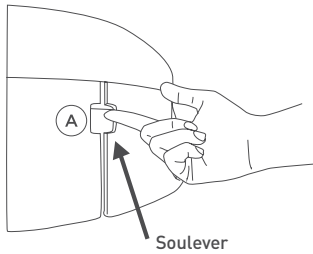

6. Insérez la fiche du cordon d'alimentation dans une prise.

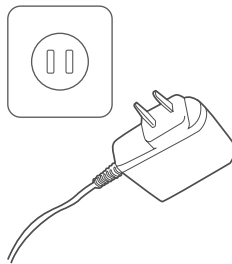

**Retirez le cordon d'alimentation de la zone de tonte (pour éviter que la tondeuse ne l'endommage) et fixez-le solidement au sol (pour éviter de trébucher).**

# 5 GO !

- Positionnez la tondeuse au centre de votre pelouse
- Appuyez sur GO pendant 2 secondes pour la mettre sous tension
- À présent, appuyez une fois sur STOP / 🏠 pour envoyer la tondeuse à la station.

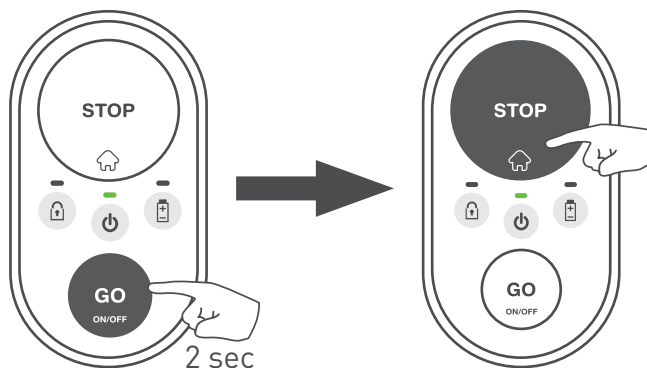

- La tondeuse commence à se déplacer vers le bord de la pelouse pour localiser le câble périphérique. Lorsqu'elle l'atteint, elle le suit jusqu'à la station et se range pour se charger.

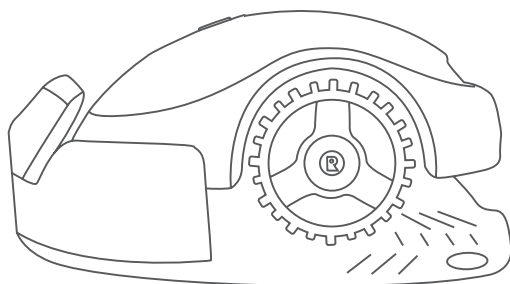

***Votre tondeuse est extrêmement simple à utiliser ! Pour connaître les commandes de base et résoudre un problème, consultez la section « Présentation rapide ».***

***Votre tondeuse est prête !***

***Bravo !***

***À présent reposez-vous et  
laissez votre tondeuse faire  
tout le travail.***

# ***Présentation rapide***

- 1 Apprenez à connaître votre tondeuse**
- 2 Commande par bouton unique**
- 3 Options supplémentaires accessibles via  
l'appli mobile**
- 4 Entretien de votre tondeuse**
- 5 Dépannage**
- 6 FAQ**

# 1

# Apprenez à connaître votre tondeuse

Pour profiter totalement de votre tondeuse, familiarisez-vous avec ses différentes parties et ses messages. Comprendre son fonctionnement et son mode d'interaction contribuera à sa bonne utilisation.

## Avant

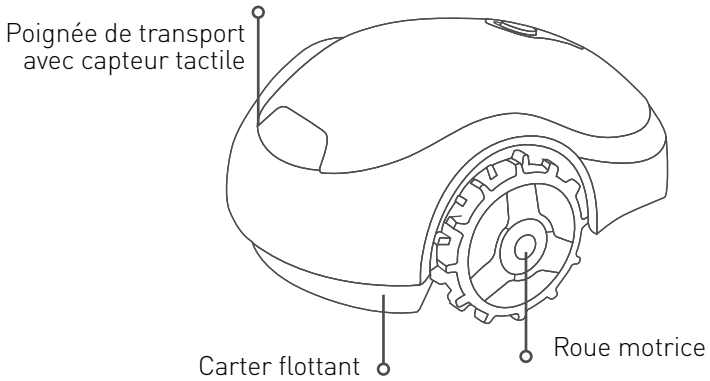

## Arrière

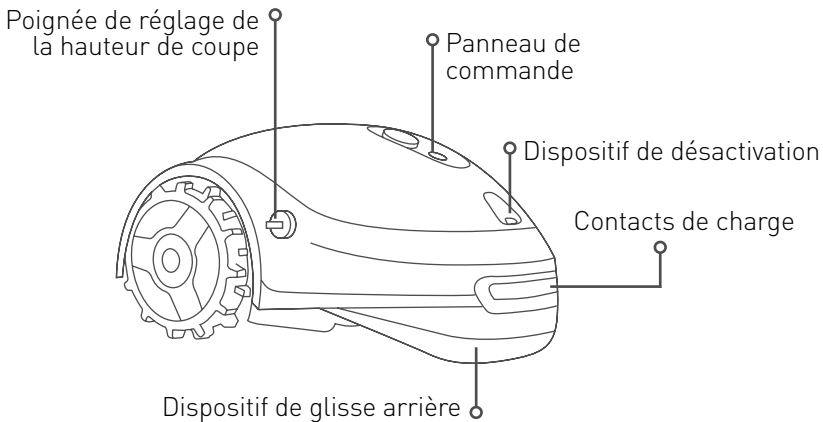

## Face inférieure

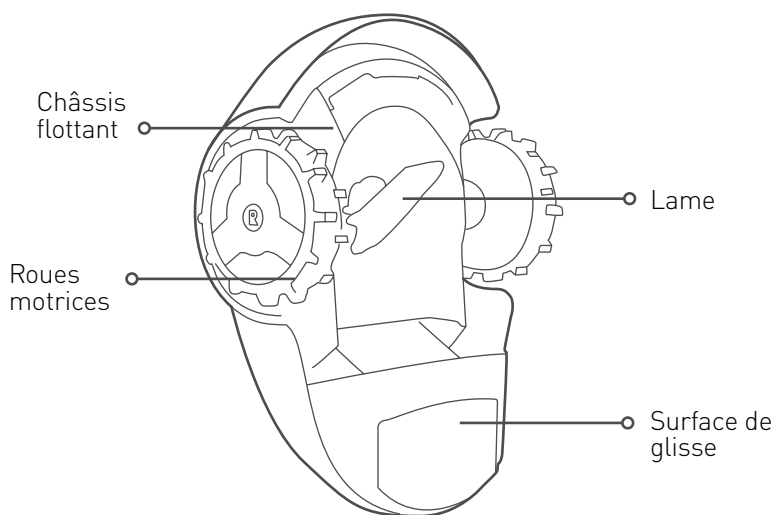

## Panneau de commande



Verrouillage :

Orange

**Orange fixe** : protection enfant active



**Orange clignotant** : protection antivol active



ON-OFF :

Vert

**Vert fixe** : la tondeuse est sous tension / en cours d'utilisation



Vert

**Vert clignotant** : la tondeuse est en train de revenir à la station ou à un point de départ



Vert

**Vert clignotant rapide (avec sons)** : la tondeuse quitte la station



Vert

**Vert clignotant lent** : la tondeuse est en veille



Rouge

**Rouge clignotant / rouge fixe** : la tondeuse a un problème (voir section Dépannage)

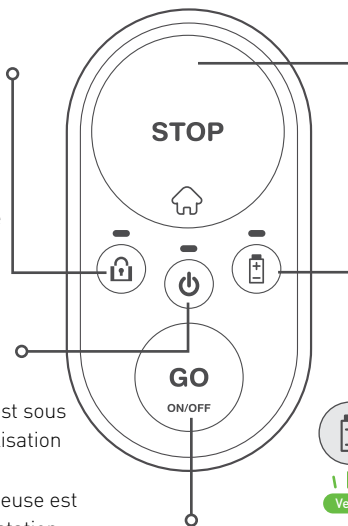

Bouton STOP / Home

Commutateur GO / ON-OFF



Batterie :

Vert

**Vert clignotant** : la tondeuse est en train de se charger sur la station

Vert

**Vert fixe** : la batterie est totalement chargée

Rouge

**Rouge clignotant** : la batterie est presque vide, il va falloir recharger la tondeuse

Rouge

**Rouge fixe** : la batterie est faible et doit être rechargée pour que la tonte puisse reprendre



## Station de base

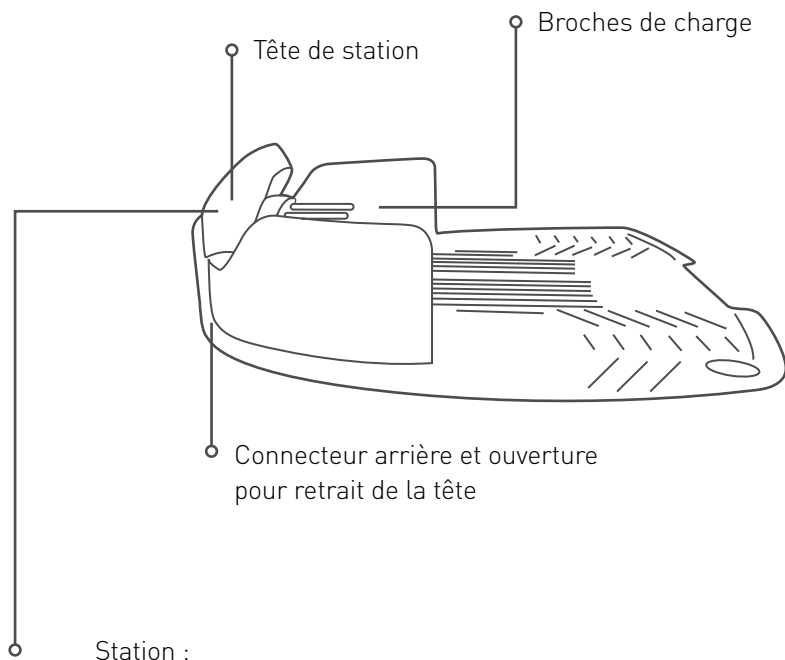

Station :

**Vert fixe** : le signal du câble périphérique est OK ; la tondeuse est sur la base

**Vert clignotant** : le signal du câble périphérique est OK ; la tondeuse est hors de la base

**Rouge clignotant rapide** : le câble périphérique est endommagé ou débranché

**Rouge clignotant lent** : connexion du câble périphérique de mauvaise qualité ou câble trop long

**Rouge fixe** : alimentation défectueuse

## 2 Commande par bouton unique

### Avant de commencer



#### AVERTISSEMENT DE SÉCURITÉ IMPORTANT !

**Ne laissez pas la tondeuse fonctionner sans surveillance s'il y a des animaux domestiques, des enfants ou des personnes à proximité.**

**N'effectuez jamais une tonte lorsque des personnes (en particulier des enfants) ou des animaux domestiques, sont à proximité.**

- Réglez la hauteur de tonte sur le niveau souhaité. Nous vous conseillons de régler la hauteur de tonte sur le niveau maximum lors de la première tonte ou au début de la saison puis de la diminuer progressivement jusqu'au niveau souhaité.

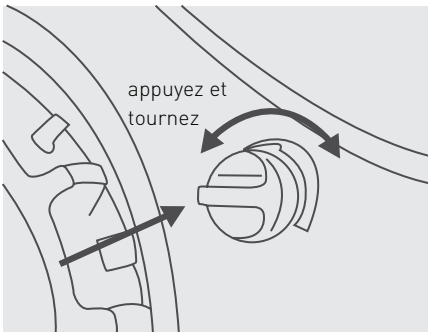

Pour régler la hauteur de tonte, poussez et tournez la poignée de réglage dans le sens souhaité :

- I indique la hauteur de tonte la plus faible (15 mm)
- IIII indique la hauteur de tonte la plus élevée (45 mm)



- CONSEIL**
- Votre tondeuse est conçue pour une coupe fréquente à la hauteur souhaitée
  - Avant de l'utiliser pour la première fois, assure-vous que l'herbe fait au maximum 60 mm de haut



### AVERTISSEMENT

Retirez les pièces, branches ou autre objets indésirables de la pelouse avant d'utiliser la tondeuse. La garantie limitée de votre tondeuse ne couvre pas les dommages causés par les objets laissés sur la pelouse.

## Mise sous tension

Pour allumer la tondeuse, maintenez le bouton ON/OFF appuyé pendant 2 secondes jusqu'à ce que le voyant ON/OFF s'éclaire. Lorsque vous devez éteindre la tondeuse, il vous suffit de maintenir le bouton ON/OFF appuyé pendant 2 secondes jusqu'à ce que le voyant ON/OFF s'éteigne.

**Remarque** : si l'antivol est activé (ne concerne pas les modèles destinés aux pelouses de moins de 200 m<sup>2</sup>), vous devrez déverrouiller votre tondeuse via l'appli mobile avant de pouvoir l'éteindre.

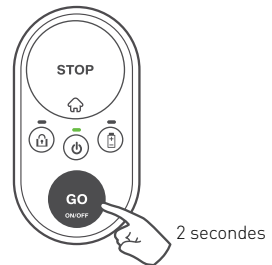

## Activation de la sécurité enfant

La sécurité enfant empêche toute utilisation accidentelle de la tondeuse par des enfants en bas âge. Lorsque la sécurité enfant est activée, la tondeuse demande une combinaison spéciale pour pouvoir lancer une opération de tonte ou revenir à sa base.

Pour activer la sécurité enfant, maintenez les touches GO + STOP appuyées simultanément pendant 6 secondes.

Pour désactiver la sécurité enfant, maintenez les touches GO + STOP appuyées simultanément pendant 6 secondes.

Vous pouvez aussi activer et désactiver facilement la sécurité enfant au moyen de l'appli mobile (ne concerne pas les modèles pour pelouses de moins de 200 m<sup>2</sup>).

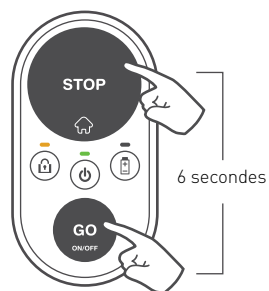

## Démarrage d'une tonte

Pour commencer à tondre, rien de plus simple !

Pour démarrer une **tonte normale**, il vous suffit d'appuyer une fois sur la touche GO.

Si la durée de tonte normale (variable selon le modèle) est trop longue pour votre pelouse, vous pouvez lancer une tonte deux fois plus courte en appuyant deux fois sur la touche GO.

Lorsque la sécurité enfant est activée, vous devez indiquer une combinaison spéciale de touches pour pouvoir lancer une opération de tonte. Maintenez la touche STOP enfoncée et appuyez une fois sur GO pour retirer la sécurité enfant pendant 30 secondes.

Le voyant de verrou s'éteint temporairement. Vous pouvez à présent démarrer une tonte de la façon indiquée ci-dessus. Dès que la tonte commence la sécurité enfant se réactive automatiquement.

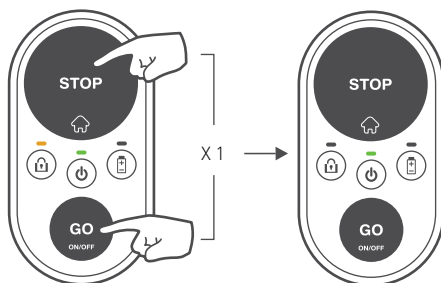
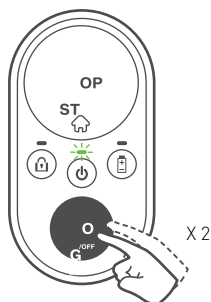
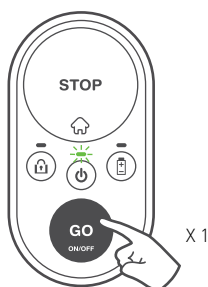

## **Interruption d'une opération**

Pour arrêter une opération en cours, appuyez sur la touche STOP / .

## **Envoi de la tondeuse à sa base**

Pour envoyer la tondeuse à sa base, appuyez simplement sur la touche STOP /  lorsque la tondeuse est sur la pelouse.

Si la sécurité enfant est activée, consultez la section « Démarrage d'une tonte » ci-dessus pour la désactiver temporairement. Ensuite, appuyez sur la touche STOP /  pour envoyer la tondeuse à sa base. La sécurité enfant se réactivera automatiquement.

## **Charge automatique**

Une fois la tonte terminée, la tondeuse retourne automatiquement à sa station pour se recharger de sorte à être prête pour la tonte suivante.

## Combien de temps la tonte doit-elle durer pour votre pelouse ?

La durée de la tonte dépend de la saison et de la taille de la pelouse. Nous vous conseillons les temps de tonte suivants selon la taille de la pelouse en haute saison.

<b>Taille de la pelouse *</b>	<b>Temps de tonte hebdomadaire conseillé</b>
Jusqu'à 50 m <sup>2</sup>	2 heures
51 à 100 m <sup>2</sup>	4 heures
101 à 150 m <sup>2</sup>	6 heures
151 à 200 m <sup>2</sup>	9 heures
201 à 300 m <sup>2</sup>	14 heures
301 à 400 m <sup>2</sup>	18 heures
plus de 400 m <sup>2</sup>	21 heures

(\*) Vérifiez la taille de pelouse conseillée dans les caractéristiques techniques de votre tondeuse



### CONSEILS

Pour une pelouse impeccable, nous vous conseillons de répartir les temps de tonte de la manière égale sur le plus de jours possibles de la semaine.



## **Options supplémentaires accessibles via l'appli mobile**

**(Ne concerne pas les modèles pour pelouses de moins de 200 m<sup>2</sup>)**

---

Votre tondeuse est un produit connecté intelligent. Elle intègre un appareil Bluetooth LE (Low Energy) qui vous permet de contrôler votre tondeuse depuis votre smartphone.

Une appli mobile gratuite complémentaire vous permettra d'utiliser votre tondeuse de manière totalement différente !

Vous pouvez télécharger l'appli depuis Google Play Store (Android) ou Apple AppStore (iOS).

Outre le fait qu'elle permet une utilisation totalement inédite de la tondeuse, cette appli apporte des options et capacités supplémentaires à votre tondeuse compacte et intelligente :

- **Paramétrage d'un programme de tonte automatique**
- Activation de l'antivol
- Définition de points de départ supplémentaires
- Contrôle à distance avec tonte manuelle
- Diagnostics à distance par un centre de réparation
- Évitez les interférences en changeant de type de signal
- Activation du mode Économie d'énergie pour réduire la consommation d'énergie et respecter la réglementation CEC/DoE.



# 4

## Entretien de votre tondeuse

### Entretien périodique



#### AVERTISSEMENT

Danger de blessure ou dommage grave

Éteignez toujours la tondeuse avant de la soulever. La lame est coupante. Elle peut provoquer de graves coupures ou lacérations. Toujours porter des gants anti-coupures lorsque vous travailler avec la lame. Ne jamais utiliser de lame endommagée ou cassée. N'aiguisiez JAMAIS la lame.

### Une fois par mois :

- Inspectez la face inférieure de la tondeuse. Nettoyez-la si nécessaire. Grattez prudemment les fragments d'herbe collectés sous le châssis de la tondeuse (avec un petit bâton ou l'équivalent).
- Vérifiez le câble périphérique et ajoutez des piquets aux endroits où il est lâche ou non solidement fixé au sol. En cas de changement dû à la saison au niveau de la pelouse, veillez à ajuster le câble.
- Inspectez la station, et retirez-en la boue et les débris afin que l'amarrage s'effectue correctement.

#### IMPORTANT !

N'utilisez JAMAIS de nettoyeur haute pression pour laver la tondeuse. Les liquides risquent d'endommager les composants. Utilisez seulement un séchoir ou un chiffon humide pour essuyer la surface.



Pour un meilleur entretien et pour garder la tondeuse en bon état, il est recommandé de la faire vérifier par un revendeur agréé avant l'entreposage d'hiver.

## Utilisation du dispositif de désactivation

- Le retrait du dispositif de désactivation empêche toute utilisation de la tondeuse.
- Si le dispositif de désactivation est retiré, l'opération en cours est immédiatement interrompue, le voyant de verrou clignote trois fois et le voyant ON/OFF s'éteint.
- En cas d'actionnement d'un bouton du panneau de commande de la tondeuse, le voyant de verrou clignote trois fois pour indiquer que le dispositif de désactivation est manquant.
- Si l'antivol est activé, il le reste même si le dispositif de désactivation est retiré.

## Remplacement de la lame

1. Éteignez la tondeuse en appuyant sur le bouton GO pendant 2 secondes.

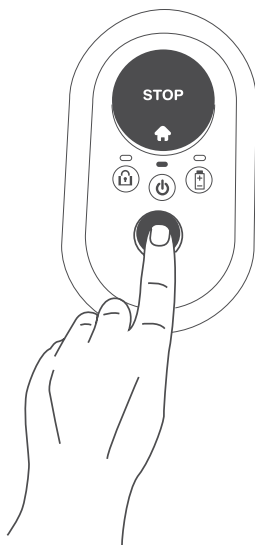

2. Retirez le dispositif de désactivation.

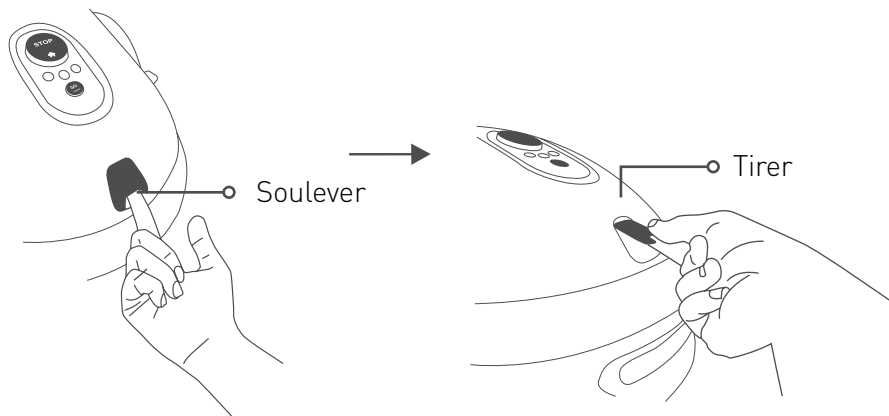

3. Mettez des gants anti-coupures et positionnez le RoboTool sur la lame de façon à ce qu'il la recouvre entièrement.

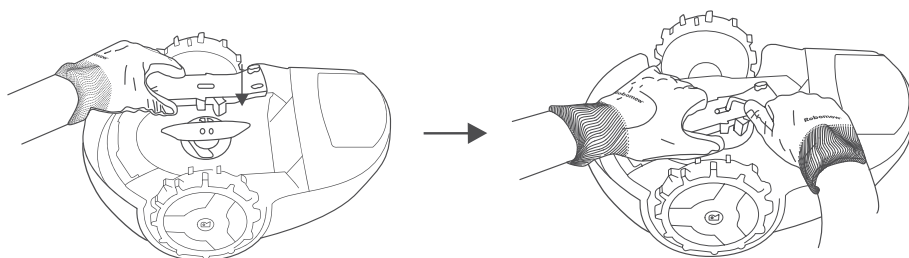

4. Utilisez la clé Allen fournie (qui accompagne la lame de rechange) pour desserrer les vis tout en tenant la lame avec le RoboTool.
5. Remplacez la lame par une neuve (Référence MRK9100A/MRK9100W).
6. Assurez-vous de bien serrer les vis.

## **Entreposage d'hiver**

### **La tondeuse**

- Chargez totalement la tondeuse dans sa base
- Éteignez la tondeuse en appuyant sur le bouton GO pendant 2 secondes.
- Entrez la tondeuse à l'intérieur dans un endroit sec, à une température supérieure à 0°C.

### **Station de base**

- La station n'a pas besoin d'être rangée pour l'hiver. Elle peut rester sur la pelouse pendant l'hiver.
- Il est conseillé de débrancher la prise de l'alimentation secteur pendant l'entreposage d'hiver.

### **Entretien d'hiver**

- Pour un meilleur entretien et pour garder la tondeuse en bon état, il est recommandé de la faire vérifier par un revendeur agréé avant l'entreposage d'hiver.
- L'entretien d'hiver consiste à nettoyer les pièces de la tondeuse et le châssis, vérifier les pièces usées (telles que la lame, les roues, et autres pièces mobiles) et les remplacer si nécessaire, tester les fonctionnalités de la tondeuse et les composants de sécurité, vérifier la batterie et télécharger la dernière version du logiciel (qui peut ajouter de nouvelles fonctionnalités).

## Remplacement de la batterie

1. Vérifiez que la tondeuse n'est pas dans la station de base.
2. Éteignez la tondeuse en appuyant sur le bouton GO pendant 2 secondes.
3. Retirez le dispositif de désactivation.
4. Utilisez uniquement une batterie de recharge de type adéquat (référence MRK9101A /MRK9101W).
5. Avertissement ! N'utilisez pas de batterie non rechargeable.
6. Pour savoir comment orienter les pôles de la batterie et connaître la procédure de remplacement, consultez les instructions fournies avec la batterie de remplacement ou dans notre Centre d'aide en ligne.
7. Pour savoir comment procéder en cas de fuite de la batterie, consultez la section « Batteries » des instructions de sécurité fournies.
8. Protection de l'environnement :
  - a. Retirez la batterie de l'appareil avant de la mettre au rebut.
  - b. Vous devez la jeter en respectant les consignes de sécurité.
  - c. Pour des instructions supplémentaires sur la mise au rebut, consultez la section « Mise au rebut du produit » des instructions de sécurité fournies

# 5 Dépannage

## Opérations simples de dépannage

En cas de problème, le voyant On/Off de la tondeuse s'éclaire en rouge. Appuyez sur n'importe quel bouton pour voir si cela déclenche un son signalant un problème. Le tableau ci-dessous indique l'opération correspondante à effectuer.

Nb de sons émis	Voyant ON-OFF	Signification	Action corrective
•	Rouge clignotant	Tondeuse hors de la zone / tondeuse bloquée sur place / levée détectée / connexion incorrecte	<ul style="list-style-type: none"><li>• Vérifiez que le câble périphérique n'est pas trop près du bord ou sur une zone en pente.</li><li>• Déplacez la tondeuse à l'intérieur de la pelouse ou à l'écart de cet emplacement particulier et recommencez l'opération.</li><li>• Recherchez d'éventuels trous dans le sol. Bouchez ces zones avec de la terre ou aplanissez.</li><li>• Échangez les câbles au niveau de la tête de la station</li></ul>
••	Rouge clignotant	Vérifiez la lame / surchauffe du moteur de tonte	<ul style="list-style-type: none"><li>• Retirez le dispositif de désactivation et vérifiez sur la lame la présence de corps étrangers ou de débris empêchant leur rotation.</li><li>• Augmentez la hauteur de coupe.</li></ul>

<b>Nb de sons émis</b>	<b>Voyant ON-OFF</b>	<b>Signification</b>	<b>Action corrective</b>
• • •	Rouge clignotant	Pas de signal / attend le signal / câble coupé	<ul style="list-style-type: none"> <li>• Vérifiez que l'alimentation est branchée à la prise de courant.</li> <li>• Inspectez la connexion de l'alimentation et du câble périphérique à la station.</li> <li>• Consultez l'indication de la station. Si le câble est coupé, réparez-le à l'aide des connecteurs fournis.</li> </ul>
• • • •	Rouge clignotant	Vérifier roues motrices / surchauffe du moteur de traction	<ul style="list-style-type: none"> <li>• Examinez les roues et enlevez l'herbe et autres éléments.</li> </ul>
Aucun	Rouge clignotant (deux voyants)	Pas d'alimentation / problème de charge	<ul style="list-style-type: none"> <li>• Vérifiez que l'alimentation est branchée à la prise de courant.</li> <li>• Assurez-vous qu'il y ait une bonne connexion entre l'alimentation et la station de base.</li> <li>• Nettoyez les broches de charge.</li> </ul>
Aucun	Rouge fixe	Autres erreurs	<ul style="list-style-type: none"> <li>• Vérifiez dans l'appli* mobile ou appelez le service.</li> </ul>

(\*) Toutes les erreurs et actions correctives correspondantes sont également communiquées et décrites dans l'appli. Cette fonctionnalité n'est pas disponible sur les modèles vendus aux États-Unis.

## Indications spéciales

<b>Indication</b>	<b>Signification</b>
Sons intermittents + voyant ON/OFF LED rouge	La tondeuse a été soulevée ou inclinée.
Son d'erreur + le voyant Batterie clignote deux fois en rouge	Tentative de tonte alors que la batterie est faible. Commencez par recharger la batterie.
Son d'erreur + le voyant Verrou clignote deux fois	Tentative de tonte alors que la sécurité enfant est activée. Appuyez simultanément sur les touches GO et STOP pour désactiver temporairement la sécurité enfant. Ensuite, appuyez sur GO une ou deux fois pour démarrer la tonte.
Son d'erreur + le voyant Verrou clignote trois fois	Tentative de tonte alors que l'antivol est activé. Commencez par déverrouiller la tondeuse depuis un appareil mobile enregistré.
Les voyants ON/OFF et Batterie clignotent simultanément en rouge en cas de pression sur le bouton GO	La tension de la Batterie est trop faible pour pouvoir allumer la tondeuse. Vous devez continuer de charger la tondeuse.
Le voyant Verrou clignote trois fois tandis que le voyant ON/OFF est éteint	Le dispositif de désactivation est retiré. Insérez le dispositif de désactivation pour faire fonctionner la tondeuse.

## Redémarrage de votre tondeuse

Si pour une raison ou pour une autre vous devez réinitialiser votre tondeuse, il suffit de l'éteindre et de la rallumer.

## Rétablissement des paramètres usine

Lorsque vous devez rétablir les paramètres usine de la tondeuse, appuyez sur le bouton GO pendant plus de 10 secondes (jusqu'à ce qu'un son long soit émis et que tous les voyants commencent à clignoter) pendant que la tondeuse est mise hors tension.



# 6 Foire Aux Questions

---

## **La tondeuse ne s'amarre pas correctement et rate parfois les contacts de la station.**

L'entrée de la station n'est pas plate. Nivelez le sol de la pelouse autour de la station pour faciliter l'entrée. Posez le câble périphérique en suivant les instructions d'installation du modèle fourni. Assurez-vous de placer la station sur un sol relativement nivelé.

## **Tonte de mauvaise qualité**

La lame est peut-être émoussée. Retirez le dispositif de désactivation. Mettez des gants anti-coupures et inspectez la lame. Si nécessaire, remplacez-la. Évitez de tondre de l'herbe mouillée. Pour une meilleure coupe, utilisez votre tondeuse lorsque l'herbe est sèche. Il est conseillé de ne pas tondre durant les premières heures du matin.

## **Tonte irrégulière**

Le temps de tonte est insuffisant. Augmentez la durée de tonte de votre pelouse. Définissez des points de départ supplémentaires (ne concerne pas les modèles pour pelouses de moins de 200 m<sup>2</sup> pour obtenir une couverture plus uniforme.

## **La tondeuse ne quitte pas la base pendant une longue période (ne concerne pas les modèles pour pelouses de moins de 200 m<sup>2</sup>)**

Utilisez l'appli mobile pour savoir pourquoi la tondeuse n'a pas démarré.



**La tondeuse ne fonctionne pas au bon moment (ne concerne pas les modèles pour pelouses de moins de 200 m<sup>2</sup>)**

Vérifier que l'heure de la tondeuse est paramétrée correctement. L'heure de la tondeuse est synchronisée automatiquement lorsqu'elle se connecte à un appareil mobile.



**La tondeuse cogne trop souvent contre une bordure rigide de la pelouse**

Déplacez le câble périphérique à une distance de 45 cm de toute bordure rigide (telle qu'une barrière) de la pelouse.



**La tondeuse est très bruyante**

La lame est peut-être endommagée ou déséquilibrée. Vérifier que votre pelouse soit libre de branches, pierres ou autre objet qui pourrait endommager la lame. Remplacez la lame si nécessaire.

## **Annexe A**

### **Possibilités d'installation supplémentaires**

#### 1. Installation interne en angle

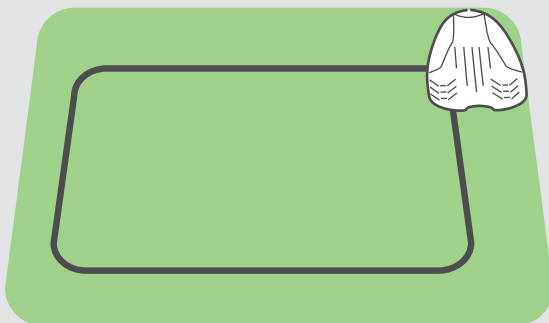

**Pour plus d'informations, consultez le Centre d'aide.**

#### 2. Installation externe en angle

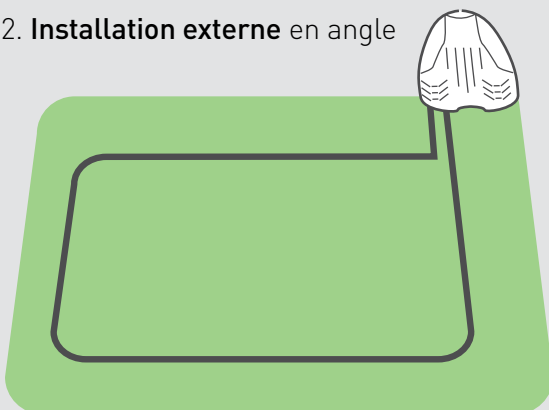

**Pour plus d'informations, consultez le Centre d'aide.**

*Exige de configurer des points de départ via l'appli (non applicable aux modèles pour pelouse de moins de 200 m<sup>2</sup>)*

## **Annexe B**

### **Zones secondaires**

#### **Zones secondaires liées**

Si votre pelouse possède des zones supplémentaires reliées par un passage que la tondeuse peut emprunter, respectez les règles suivantes :

- Sur ce passage, les câbles doivent être espacés de 15 cm minimum
- La largeur minimale de ce passage est de 57 cm

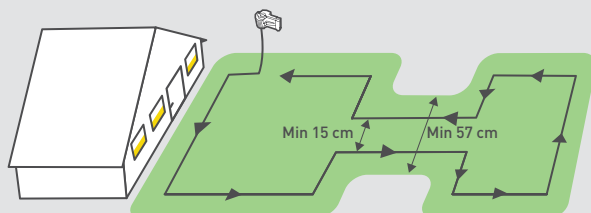



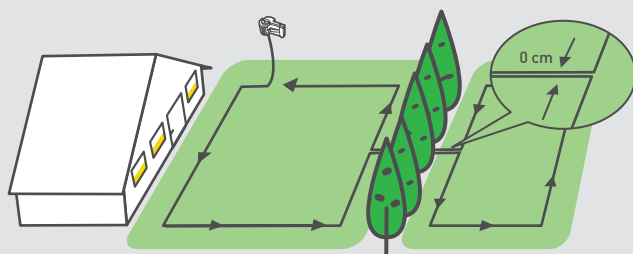

#### **Zones secondaires séparées**

Si votre pelouse possède des zones totalement séparées (par une clôture, un chemin, une allée, etc.), vous pouvez étendre le câble périphérique de façon à ce qu'il couvre ces zones secondaires, comme indiqué sur l'illustration.



## Annexe C

### Opérations courantes

Opération	Mode opératoire
Mise sous/hors tension	Appuyez sur  pendant 2 secondes
Démarrer une tonte normale (jusqu'à 2 heures)	Appuyez sur  une fois
Démarrer une tonte courte (60 min)	Appuyez sur  deux fois
Envoyer la tondeuse à la station	Appuyez sur  lorsque la tondeuse est inactive

### Indications courantes :

**Vert clignotant :** la tondeuse est en train de se charger sur la station

**Rouge clignotant :** un problème s'est produit. Pour plus d'informations, consultez la section « Dépannage » de ce manuel ou connectez-vous avec l'appli mobile.

**Rouge clignotant rapide :** le câble périphérique est coupé. Vérifiez la connexion du câble périphérique à la station. Pour savoir comment trouver où le câble est coupé, consultez le Centre d'aide en ligne.

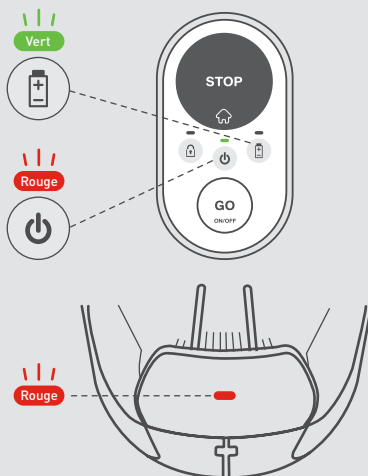





Nous  
contacter



WWW.ROBOMOW.COM