



Benutzerhandbuch

So erfolgt die
Installation



*Ich bin
Robomow:
schön Sie ken-
nen zu lernen.*



Ihre Sicherheit ist uns wichtig -

Bitte lesen Sie sorgfältig die Sicherheitshinweise im Handbuch und achten Sie vor allem darauf, dass sich Kinder und Haustiere bei der Inbetriebnahme des Robomow nicht auf dem Rasen aufhalten.

Sicherheit zuerst 

Einrichtung 

Kurzübersicht 

Sicherheit zuerst

WICHTIG!

VOR DEM GEBRAUCH SORGFÄLTIG LESEN
ZUR SPÄTEREN VERWENDUNG AUFBEWAHREN

- 1 Bedeutung der Zeichen auf den Warnaufklebern**
- 2 Sicherheitswarnungen und -hinweise**
- 3 Sicherheitsfunktionen**



Kinder dürfen den Mäher nicht in Betrieb nehmen.
Kinder müssen jederzeit beaufsichtigt werden.

1

Bedeutung der Warnetikette

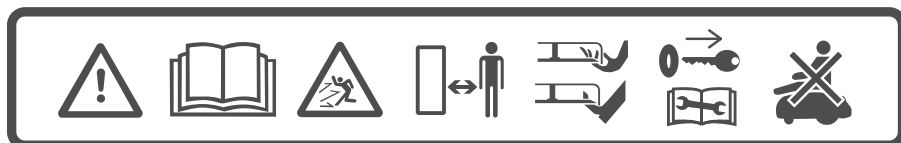

1 2 3 4 5 6 7

1. Dies ist ein gefährliches Hochleistungsgerät. Benutzen Sie das Gerät vorsichtig und beachten Sie die Warn- und Sicherheitshinweise.
2. Lesen Sie das Sicherheitshandbuch sorgfältig, bevor Sie Ihren Mäher in Betrieb nehmen.
3. Nehmen Sie sich während des Betriebs vor ausgeworfenen Gegenständen in acht.
4. Bleiben Sie während des Betriebs Ihres Mähers auf sicherer Distanz. Halten Sie alle Personen, vor allem Kinder, Haustiere und Umstehende, von dem Bereich fern, in dem der Mäher eingesetzt wird.
5. **ACHTUNG** – Berühren Sie nicht das rotierende Messer. Halten Sie Hände und Füße fern und versuchen Sie nicht, den Mäher vom Boden hochzuheben.
6. Entfernen Sie den Unterbrecher, bevor Sie am Mäher arbeiten oder ihn anheben (siehe Abschnitt 3.b).
7. Setzen Sie sich nicht auf den Mäher.



Entsorgen Sie den Mäher oder jegliche Teile des Geräts (einschließlich Netzteil und Ladestation) nicht mit dem Hausmüll. Sie sollten gesondert entsorgt werden.



Dieses Produkt erfüllt die Anforderungen der anwendbaren EU Richtlinien.



Dieses Symbol zeigt an, dass die Stromleitung doppelt isoliert ist.

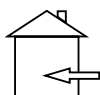

Dieses Symbol zeigt an, dass das Produkt nur für den Einsatz im Innenbereich vorgesehen ist.



Sicherheitswarnungen und -hinweise

A. Bevor Sie beginnen

1. Lesen Sie dieses Sicherheitshandbuch sorgfältig durch, bevor Sie Ihren Mäher in Betrieb nehmen, um sich mit seinen Bedienelementen und dem richtigen Gebrauch vertraut zu machen.
2. Lassen Sie niemals zu, dass Kinder, Personen mit eingeschränkten körperlichen, sensorischen oder geistigen Fähigkeiten, oder Personen, die mit diesen Anweisungen keine Erfahrungen haben bzw. damit nicht vertraut sind, dieses Gerät benutzen. Das Alter des Bedieners kann durch örtliche Vorschriften begrenzt sein.
3. Sie sind allein für Unfälle, für Personenschäden oder für Beschädigung fremden Eigentums verantwortlich.
4. Es liegt in Ihrer Verantwortung, Ihren Nachbarn über die Risiken zu informieren und ihm mitzuteilen, dass es verboten ist, den Rasen zu betreten, während der Mäher in Betrieb ist.
5. Falls Ihr Rasen zur Straße und/oder zu Ihren Nachbarn hin offen ist, müssen Sie während des Mähvorgangs anwesend sein, um zu verhindern, dass Dritte Ihren Rasen betreten. Sonst müssen Sie Ihren Rasen durch einen Zaun abgrenzen, damit Dritte sich dem Mäher während des Mähvorgangs nicht annähern können.

B. Vorbereitungen

1. Stellen Sie sicher, dass der Begrenzungsdraht wie vorgegeben installiert wurde.
2. Inspizieren Sie regelmäßig die Fläche, auf der der Mäher eingesetzt wird, und entfernen Sie alle Steine, Stöcke, Drähte und andere Gegenstände.
3. Prüfen Sie regelmäßig, ob die Klinge abgenutzt oder beschädigt ist. Ersetzen Sie abgenutzte oder beschädigte Messer (Teile-Nr. MRK9100A/MRK9100W). Schalten Sie den Mäher aus, wenn Sie die Klinge untersuchen oder austauschen wollen.

C. Betrieb

WICHTIGER SICHERHEITSHINWEIS!

Lassen Sie den Mäher während des Betriebs nicht unbeaufsichtigt, falls sich Kinder, andere Personen oder Haustiere in der Nähe befinden könnten. Mähen Sie nie, wenn sich Personen (insbesondere Kinder) oder Haustiere in der Nähe aufhalten.



1. Betreiben Sie den Mäher nicht, wenn Sicherheitsmerkmale oder Teile beschädigt, abgenutzt oder nicht mehr verwendbar sind.
2. Halten Sie Hände und Füße immer von den Mähklingen und anderen beweglichen Teilen fern.
3. Schalten Sie den Mäher immer ab, bevor Sie ihn anheben oder etwaige Anpassungen vornehmen möchten.

4. Tragen Sie den Mäher nie bzw. heben Sie ihn nie bei laufendem Motor an.
5. Berühren Sie die Klinge erst, wenn sie endgültig zum Stillstand gekommen ist.
6. Verwenden Sie den Mäher ausschließlich zum Rasenmähen.
7. Lassen Sie alle Abdeckungen, Schutzeinrichtungen, Sicherheitseinrichtungen und Sensoren an den vorgesehenen Stellen. Reparieren oder ersetzen Sie beschädigte Teile, einschließlich der Aufkleber.
8. Stellen Sie das wöchentliche Programm auf Zeiten ein, zu denen sich keine Personen auf dem Rasen aufhalten.
9. Schließen Sie ein beschädigtes Stromkabel nicht an die Stromversorgung an und berühren Sie ein beschädigtes Kabel erst dann, wenn Sie es von der Stromversorgung getrennt haben, da Sie sonst mit spannungsführenden Teilen in Kontakt kommen könnten.
10. Halten Sie das Verlängerungskabel von der Klinge fern, damit es nicht vom Mäher beschädigt werden kann. Ein beschädigtes Stromkabel kann zu Kontakt mit spannungsführenden Teilen führen.
11. Falls das Stromkabel beschädigt wird oder sich im Betrieb verheddert, trennen Sie es von der Stromversorgung, indem Sie den Netzstecker ziehen.
12. Drücken Sie bei einem Unfall oder Defekt während des Mähbetriebs sofort die rote STOPP-Taste am Mäher.

D. Transport

Innerhalb der Arbeitszone:

1. Drücken Sie die STOPP-Taste, um den Mäher abzuschalten.
2. Schalten Sie den Mäher ab und tragen Sie ihn an den Halterungen (siehe Abbildung rechts).

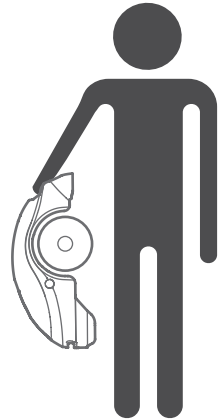

Bei großen Entfernungen:

Wenn Sie den Mäher über eine größere Distanz transportieren, stellen Sie sicher, dass der Sicherheitsschalter ausgeschaltet ist.



WICHTIG! Es wird empfohlen, die Originalverpackung zu Versandzwecken aufzubewahren.

E. Verwendung der Fernbedienung (manuelles Mähen)

1. Mähen Sie nur bei Tageslicht oder ausreichender künstlicher Beleuchtung und vermeiden Sie es, nasses Gras zu mähen.
2. Betreiben Sie den Mäher nicht barfuß oder mit offenen Sandalen. Tragen Sie immer festes Schuhwerk und lange Hosen. Achten Sie immer auf einen sicheren Stand, wenn Sie am Hang mähen.
3. Seien Sie besonders vorsichtig, wenn der Mäher in Ihre Richtung fährt.
4. Schalten Sie den Motor immer gemäß den Anweisungen ein und halten Sie sich dabei von der Mähklinge fern.
5. Mähen Sie nicht manuell an Hängen mit Böschungen von mehr als 15 Grad, oder wenn Sie keinen sicheren Stand haben.

F. Akkus

1. Das Akkupaket nicht öffnen oder beschädigen.
2. Das Akkupaket enthält Elektrolyte. Wenn Elektrolyt aus dem Akkupaket austritt, sind folgende Maßnahmen zu ergreifen:
 - Hautkontakt: Spülen Sie die Kontaktstellen sofort gründlich mit Wasser und Seife ab.
 - Augenkontakt: Spülen Sie die Augen sofort mit viel sauberem Wasser mindestens 15 Minuten lang aus, ohne zu reiben.
 - Suchen Sie einen Arzt auf.

3. Stellen Sie sicher, dass das Akkupaket mit dem vom Hersteller empfohlenen Ladegerät aufgeladen wird. Falsche Verwendung kann zu einem elektrischen Schlag, Überhitzen oder Auslaufen ätzender Batterieflüssigkeit führen.

G. Wartung und besondere Anweisungen

1. Schalten Sie den Mäher immer aus und entnehmen Sie den Unterbrecher, bevor Sie blockierende Gegenstände entfernen, das Gerät prüfen, reinigen, damit arbeiten oder um es auf Schäden zu untersuchen, nachdem es auf einen Fremdkörper aufgefahren ist. Versuchen Sie niemals, Wartungs- oder Einstellarbeiten am Mäher vorzunehmen, während er in Betrieb ist.
2. Stoppen Sie den Mäher bei abnormalen Vibrationen, schalten Sie ihn aus und überprüfen Sie die Klinge auf Beschädigungen. Ersetzen Sie eine abgenutzte oder beschädigte Klinge (Teile-Nr. MRK9100A/MRK9100W), damit sich keine Unwucht ergibt. Falls die Vibrationen weiterhin bestehen, kontaktieren Sie unseren Kundendienst.
3. Tragen Sie dicke Arbeitshandschuhe, wenn Sie das Messer überprüfen oder daran arbeiten.
4. Führen Sie am Robomow keine Wartungsarbeiten durch, wenn Sie barfuß sind oder offene Sandalen tragen. Tragen Sie immer geeignete Arbeitsschuhe und lange Hosen.
5. Ersetzen Sie abgenutzte oder beschädigte Teile aus Sicherheitsgründen.
6. Verwenden Sie ausschließlich das Originalzubehör und die Originalausstattung. Das Originaldesign des Mähers darf nicht verändert werden. Sämtliche Modifikationen sind auf eigene Gefahr.

7. Stellen Sie sicher, dass nur Ersatzklingen vom richtigen Typ (Teile-Nr. MRK9100A/MRK9100W) verwendet werden.
8. Die Wartung/Reparatur/Reinigung des Mähers darf nur gemäß den Anweisungen des Herstellers durchgeführt werden.
9. Stellen Sie sicher, dass alle Gegenmuttern, Bolzen und Schrauben fest angezogen sind, damit das Gerät sicher betrieben werden kann.



WARNUNG!

Trennen Sie bei Gewitter den Begrenzungsdraht von der Ladestation und ziehen Sie den 230 V/120 V-Netzstecker des Netzteils aus der Steckdose.

H. Ende der Produktlebensdauer

1. Der Mäher und das Zubehör sollten am Ende ihrer Produktlebensdauer separat entsorgt werden, damit Elektro- und Elektronikabfälle nicht auf Müllhalden landen und die Umwelt geschützt wird.
2. Entsorgen Sie den Mäher oder jegliche Teile des Geräts (einschließlich Netzteil und Ladestation) nicht im Hausmüll - diese sollten separat entsorgt werden.
3. Fragen Sie Ihren Händler vor Ort bezüglich der Rückgabe und verfügbarer Sammelstellen.
4. Werfen Sie das Akkupaket nicht ins Feuer und entsorgen Sie gebrauchte Akkus nicht über den Hausmüll.
5. Akkus müssen gesammelt, recycelt oder umweltgerecht entsorgt werden.

3

Sicherheitsfunktionen



WARNUNG!

Der Mäher ist mit zahlreichen eingebauten Sicherheitsfunktionen ausgestattet. Dennoch ist der Mäher ein gefährliches Gerät mit einer scharfen Klinge, die ernsthafte Verletzungen verursachen kann, wenn man damit in Kontakt kommt.

Deshalb ist es strikt untersagt, sich während des Mähvorgangs auf dem Rasen aufzuhalten. Halten Sie den Mähvorgang an, wenn sich Personen (insbesondere Kinder) oder Haustiere auf dem Rasen aufhalten.

A. Kindersicherung

Die Kindersicherung verhindert einen ungewollten Betrieb des Mähers durch versehentliches Drücken auf eine der Tasten. Nur das Drücken zweier Tasten in der richtigen Reihenfolge setzt das Gerät in Betrieb. Es ist erforderlich, die Kindersicherungsfunktion zu aktivieren, wenn Kinder unter 6 Jahren mit dem Mäher in Kontakt kommen können.

B. Unterbrecher

Der Unterbrecher verhindert, dass jemand den Mäher in Betrieb nimmt, wenn er entfernt wird. Es wird dringend empfohlen, den Unterbrecher zu entnehmen, um zu verhindern, dass Kinder oder Personen, die mit der Bedienung des Mähers nicht vertraut sind, ihn in Betrieb nehmen.

C. Hebesensor

Wird der Robomow vom Boden angehoben, während das Messer arbeitet, wird das Messer sofort gestoppt.

D. Neigungssensor

Falls der Mäher senkrecht und schräg aufgestellt wird, wird das Messer sofort angehalten.

E. Stoßsensor

Ihr Mäher erkennt während des Betriebes Hindernisse, die sich auf seinem Weg befinden. Wenn der Mäher auf ein Hindernis trifft, stoppt er sofort die Klinge, seine Bewegung in diese Richtung und entfernt sich vom Objekt in die entgegengesetzte Richtung.

F. Not-Aus-Taste

Das Drücken der STOPP-Taste während des Betriebs wird den Mäher und das Messer jederzeit sofort stoppen.

G. EIN-/AUS-Schalter

Der EIN-/AUS-Schalter ermöglicht das komplette Abschalten Ihres Mähers. Durch das Abschalten des Mähers wird ein weiterer Betrieb verhindert. Es wird empfohlen, den Mäher vor dem Anheben und vor dem Durchführen von Wartungsarbeiten auszuschalten.

H. Ladestation und Begrenzungsdraht

Der Mäher kann nicht in Betrieb genommen werden, wenn der Begrenzungsdraht nicht angebracht und über die Ladestation aktiviert wurde. Falls das Signal des Begrenzungsdrahts ausgeschaltet wird, stoppt der Mäher den Betrieb.

I. Diebstahlschutz (nicht anwendbar bei Modellen für Rasenflächen unter 200 m²)

Die Diebstahlschutzfunktion stellt sicher, dass der Mäher nur genutzt werden kann, wenn er entsperrt wird, indem er sich mit einem registrierten mobilen Gerät verbindet.

**Los geht's.
Sie können
endlich Ihren
Rasen mähen.**



Einrichtung

Wir gratulieren Ihnen zum Kauf Ihres neuen Mähers!

Ihr neuer Mäher wird sich auf zufälliger Route (gemäß Vorgabe durch den Begrenzungsdraht) innerhalb seiner Arbeitszone bewegen. Durch die zufällige Route erhält der Rasen einen perfekten und lückenlosen Schnitt.

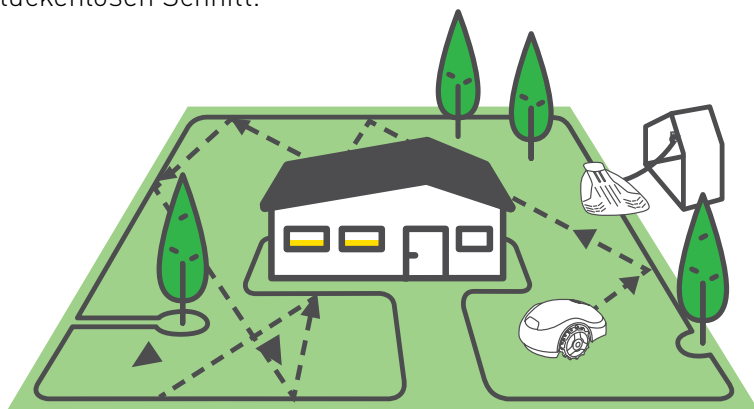

Am Ende eines Mähvorgangs wird Ihr Mäher dem Begrenzungsdraht folgen und automatisch zum Laden in die Station zurückkehren.

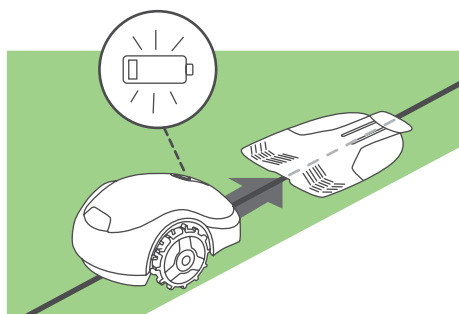

Nach einer schnellen und einfachen Montage können Sie sich entspannt zurücklehnen und Ihren neuen Freund Ihren Rasen mähen lassen.

Dann machen wir uns an die Vorbereitung...

Die richtige Montage Ihres Mähers gewährleistet optimale Ergebnisse. So wird Ihr Mäher vorbereitet, um einen perfekten Job für Sie zu erledigen.

Letzte Vorbereitungen

Wählen Sie den Standort der Ladestation aus

**UND NUN KANN
ES WIRKLICH
LOSGEHEN!**

Ihr Mäher ist bereit

Verlegen Sie den Draht

Stecken Sie die Grenzen Ihres Rasens mit dem Draht ab



Einschalten

Alles verbinden

Legen Sie den Standort der Ladestation fest

Installieren Sie die Ladestation

Lieferumfang

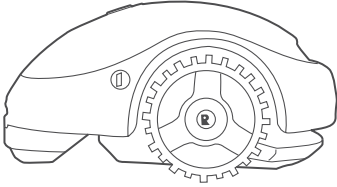

Das Produkt

Ihr neuer Mähroboter

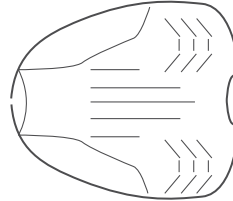

Ladestation

Hier wird der Mäher aufgeladen

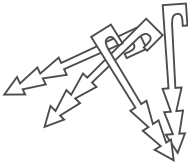

Rasennägel*

Zur Befestigung des Drahtes am Boden
() Nicht im Lieferumfang von Pro/XR1-Modellen enthalten*

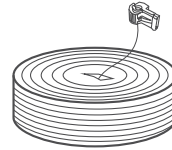

Begrenzungsdraht mit einem Steckverbinder*

Kennzeichnet die Arbeitszone für Ihren Mäher
() Nicht im Lieferumfang von Pro/XR1-Modellen enthalten*

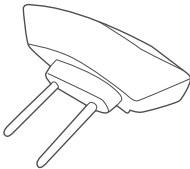

Kopfteil der Ladestation

Generiert das Signal des Begrenzungsdrahtes

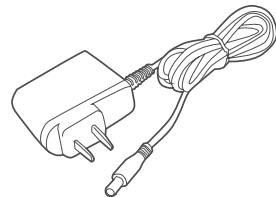

Netzteil

Mit 10 m [33 Fuß] Verlängerungskabel

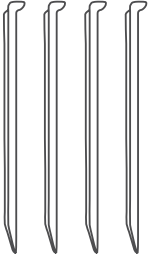

Haken für Ladestation (4 Stck.)

Zum Befestigen der Ladestation am Boden



Drahtanschlussklemmen

Zum Verbinden des Begrenzungsdrahtes bei Drahtbruch

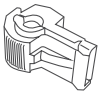

Zonen-Verbinder

Zum Verbinden des Begrenzungsdrahtes mit der Ladestation



Benutzerhandbuch



RoboRuler

Zum Messen der Entfernung des Begrenzungsdrahtes von der Rasenkante

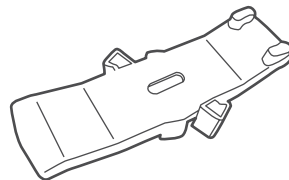

RoboTool

Für Austausch und Wartung der Messer
WICHTIG! Bewahren Sie dieses Tool für künftigen Gebrauch auf.

Bereit? Jetzt geht's gleich los...

1 Letzte Vorbereitungen

Standort der Ladestation auswählen

An der Ladestation wird Ihr Mäher aufgeladen und hier startet und endet der Begrenzungsdraht.

Befolgen Sie diese einfachen Vorgaben, um den richtigen Standort für Ihre Ladestation zu finden

Regel Nr. 1:

Bis zu 10 Meter (33 ft.) von der Steckdose entfernt

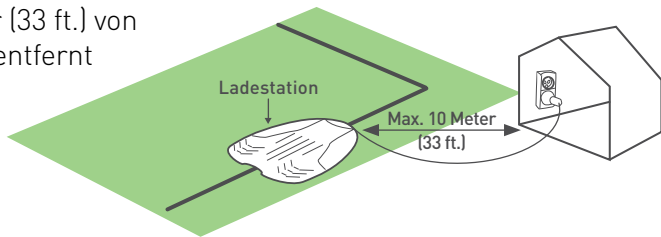

Regel Nr. 2:

Ein mind. 1 Meter (3,3 ft.) langer, gerader Draht vor, hinter und neben der Ladestation für ein reibungsloses Andocken

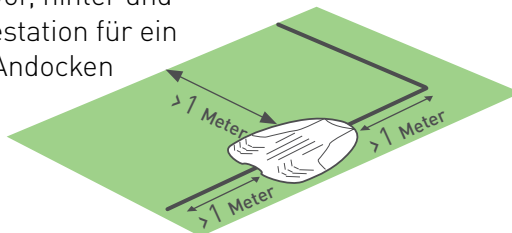

Regel Nr. 3:

Eben und flach (bis zu +/- 5 % Böschung)



Regel Nr. 4:

Mind. 1 Meter (3,3 ft.) von der Sprinkleranlage entfernt, um ein Auffahren des Mähers und Beschädigungen an den inneren Bauteilen des Mähers zu verhindern

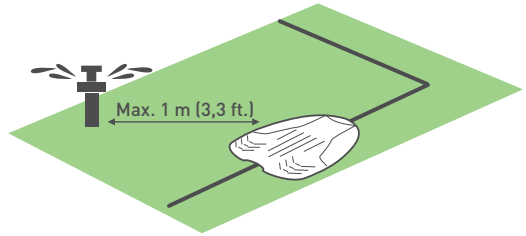

Achten Sie auf die richtige Richtung der Ladestation zur Rasenkante

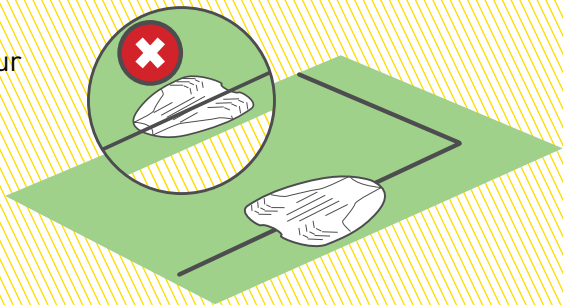

TIPP

Die Ladestation wird zu einem späteren Zeitpunkt installiert, nachdem der Begrenzungsdraht verlegt wurde.

**** Siehe weitere Installationsoptionen in Anhang A ****

2

Verleben Sie den Draht

Verlegen Sie den Begrenzungsdraht („virtueller Zaun“), der die Arbeitszone für den Mäher definiert.



TIPPS

- Halten Sie die Verpackung des Mähers parat.
- Mähen Sie Ihren Rasen ein letztes Mal mit Ihrem alten Mäher bis zu einer Höhe von maximal 6 cm (2,5 Zoll), bevor Sie den Draht verlegen. So können Sie die Rasennägel leichter einsetzen und sicherstellen, dass der Mäher den Draht nicht zerschneidet.



DAS BRAUCHEN SIE



Hammer



Kombizange



Schneidzange

A. Machen Sie sich mit den Drahtabständen vertraut

Nutzen Sie den RoboRuler, um einen Abstand festzulegen, den Sie zwischen dem Begrenzungsdraht und der Rasenkante einhalten sollten.



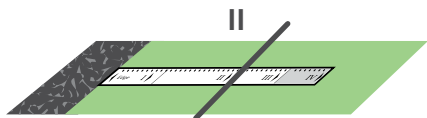

Wenn die Kante relativ flach ist, verlegen Sie den Draht am RoboRuler-Abstand **II** von der Kante.

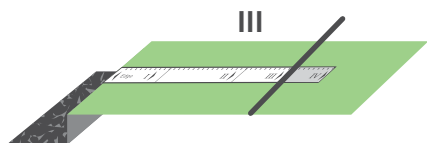

Wenn die Kante abfällt oder der Boden sandig bzw. weich ist, nutzen Sie Abstand **III** des RoboRuler.

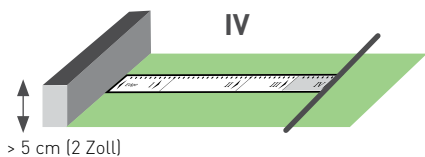

Wenn die Kante an eine Wand oder einen Busch grenzt, nutzen Sie den Abstand **IV** des RoboRuler.



Lassen Sie mindestens 1,2m [4 Fuß] stehen, falls die Rasenkante an Wasser angrenzt.

B. Schaffen Sie eine gute Ausgangsbasis

- Ziehen Sie den Draht mit der Kennzeichnung A aus der Begrenzungsdrahtspule
- Lassen Sie etwa 20 cm (8 Zoll) stehen

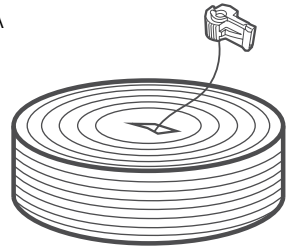

- Sobald ein Drahtende gemacht wurde, befestigen Sie es am Boden an der Stelle, an der Sie Ihre Ladestation montieren möchten. Messen Sie den korrekten RoboRuler-Abstand von der Kante:

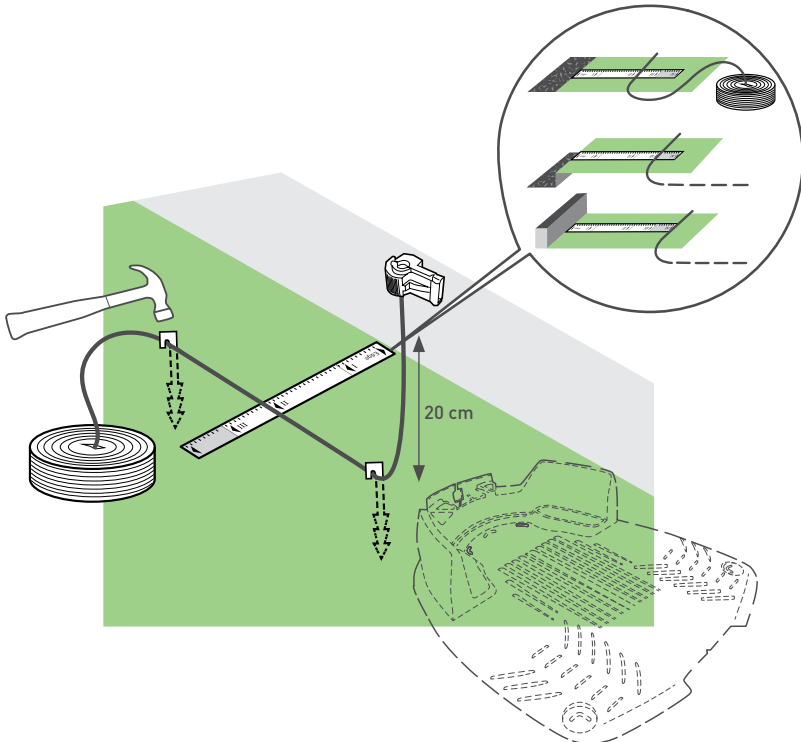



TIPP

GEFÄLLE

Gefälle an der Kante

Damit Ihr Mäher nicht vom Rasen rutscht, insbesondere dann nicht, wenn der Rasen nass ist, muss der Begrenzungsdraht ein Gefälle entlang der Kante Ihres Rasens mit einer Neigung von mehr als 10% (das entspricht 10 cm Erhöhung pro Meter [4 Zoll Erhöhung pro 3 Fuß]) aussparen.

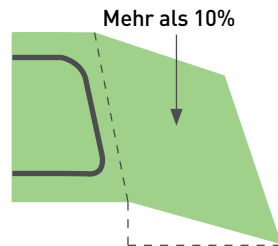
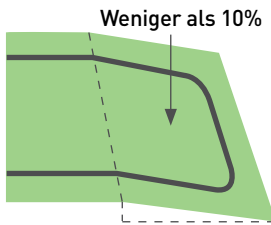

Gefälle innerhalb der Rasenfläche

Ihr Mäher kann Bereiche innerhalb der Arbeitszone mähen, die ein Gefälle von bis zu 15% aufweisen (15 cm Erhöhung pro Meter / 0,5 Fuß Erhöhung alle 3 Fuß).

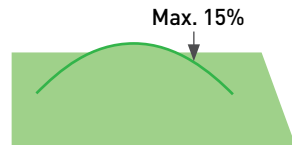

Gut gemacht! Das war der schwierigste Teil der Drahtmontage. Weiter geht's...

C. Verlegen Sie den Draht weiter



Wickeln Sie den Draht entgegen dem Uhrzeigersinn um den Rasen herum ab und beginnen Sie am Standort der Ladestation.

Verlegen Sie den Begrenzungsdraht lose auf der Rasenfläche, während Sie der Rasenkante entlanggehen.

- Der Begrenzungsdraht wird mit kleinen Rasennägeln am Boden befestigt. Diese sind im Lieferumfang des Produkts enthalten.
- Ziehen Sie den Draht fest, während Sie die Rasennägel mit dem Hammer in den Boden einschlagen.
- Achten Sie darauf, keine Bewässerungsleitungen zu beschädigen.

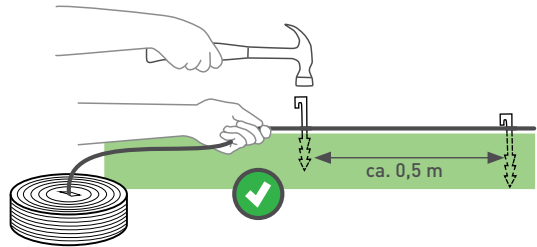

- Platzieren Sie die Rasennägel im Abstand von 10 cm.
- Platzieren Sie bei Bedarf zusätzliche Rasennägel, damit der Draht fest im Boden verankert ist und nicht vom Mäher beschädigt werden kann.

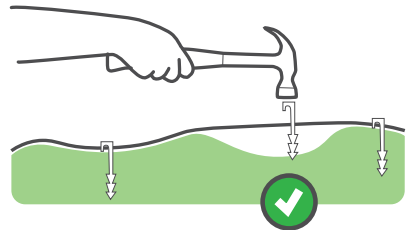

D. Schützen Sie Hindernisse

Harte Hindernisse

Vertikale und relativ stabile Hindernisse, die höher als 15cm (6 Zoll) sind, wie etwa Bäume, Telefon- oder Strommasten, müssen nicht mit einem Begrenzungsdraht geschützt werden. Der Mäher wird dort anstoßen und sich abwenden.

Weiche Hindernisse

Objekte wie etwa Blumenbeete, Teiche oder kleine Bäume, müssen durch eine Begrenzungsinsel geschützt werden.

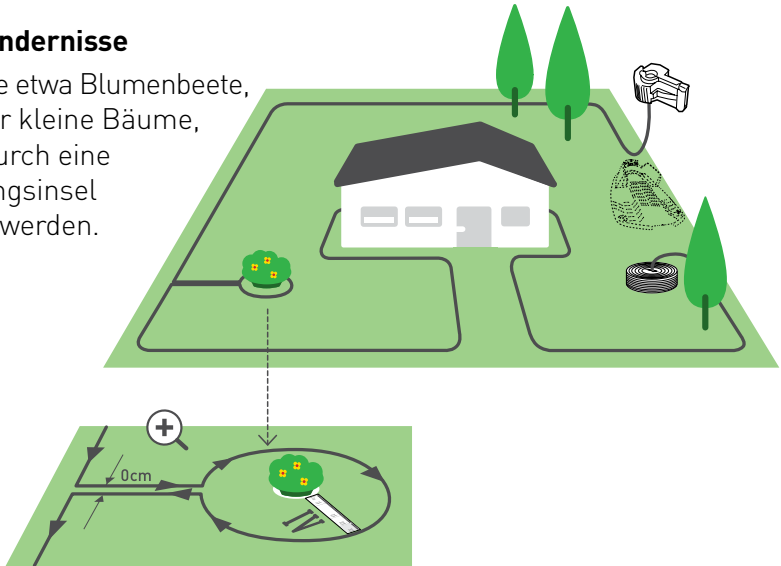

TIPP

Baumwurzeln, die höher als 2 cm aus dem Boden ragen, sollten durch eine Begrenzungsinsel geschützt werden.



Verlegen Sie den Begrenzungsdraht UM UHRZEIGERSINN um das Hindernis, ansonsten wird der Mäher in die Begrenzungsinsel hineinfahren und den Bereich um die Insel herum nicht richtig mähen.



E. Was geschieht, wenn Sie zusätzliche Rasenabschnitte haben?

Falls Ihr Rasen weitere Abschnitte hat (siehe Abbildung), sehen Sie in Anhang B nach.

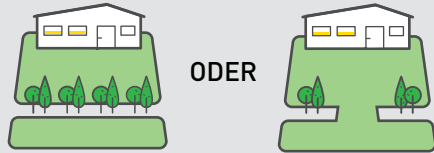

F. Schließen Sie die Verlegung des Drahtes ab

- Die beiden Drahtenden sollten in der Nähe der Ladestation aufeinandertreffen
- Platzieren Sie den letzten Rasennagel dicht am ersten
- Beide Drahtenden müssen gleich lang sein. Schneiden Sie den übrigen Draht mit einem Seitenschneider ab.

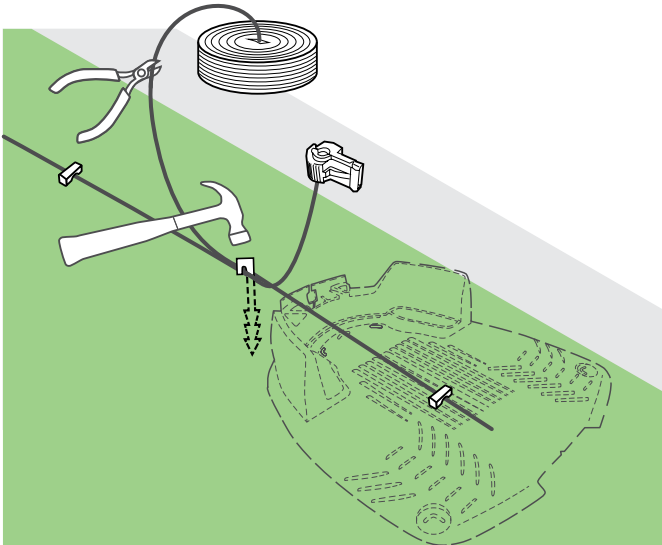

- Verbinden Sie einen der mitgelieferten Anschlussstecker mit dem zweiten Drahtende
- Drücken Sie den Anschlussstecker mit einer Kombizange fest an und schneiden Sie den übrigen Draht mit einer Schneidzange ab.

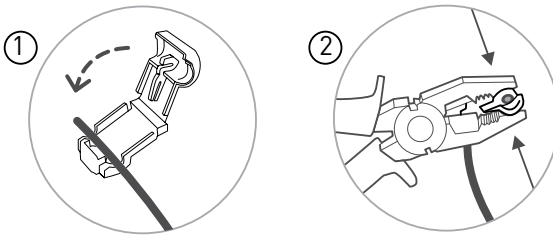

- Hinterlassen Sie keinen verwickelten Draht

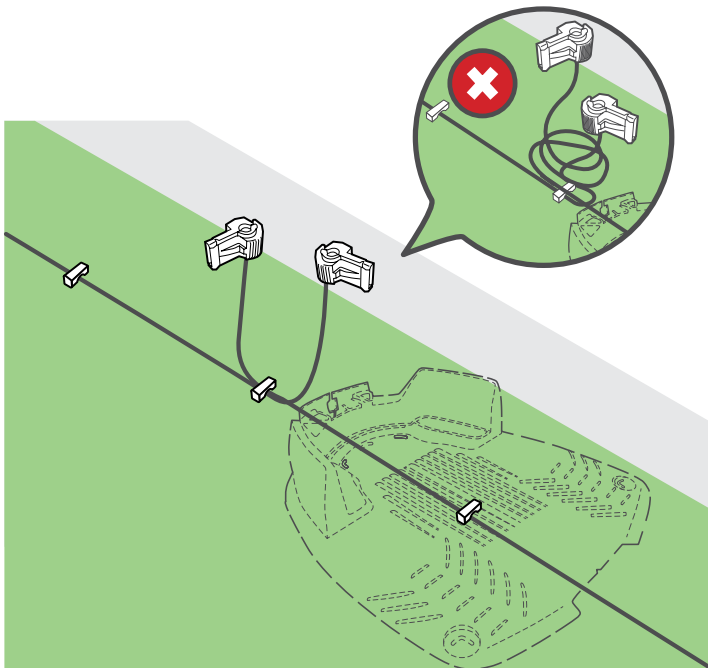

3

Legen Sie den Standort der Ladestation fest

- Platzieren Sie die Ladestation an den geplanten Standort
- Zentrieren Sie die Ladestation auf dem Begrenzungsdraht

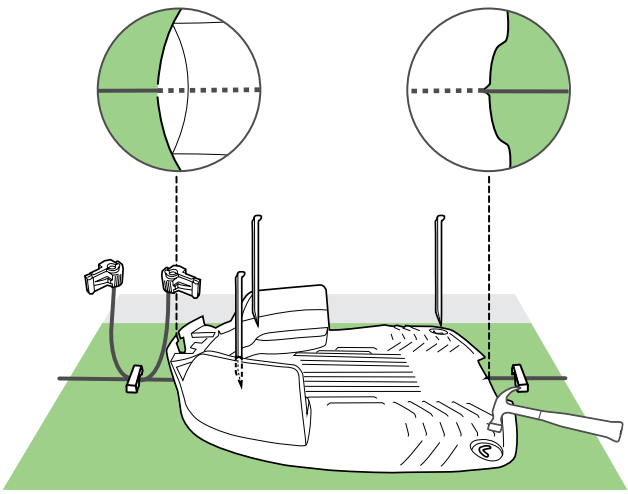

- Befestigen Sie die Station mit den vier mitgelieferten Metallhaken am Boden

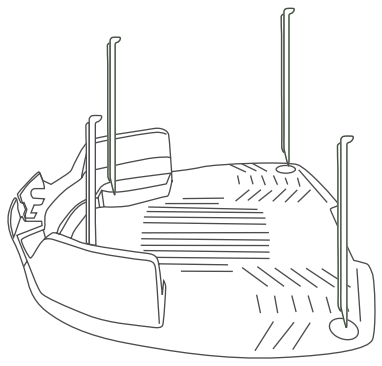

! Achten Sie darauf, beim Einhämmern der Haken keine Bewässerungsleitungen zu beschädigen

4 Einschalten

1. Verbinden Sie das Drahtende mit der Kennzeichnung A an Terminal A und das andere Ende an Terminal B des Ladestation-Kopfteils.
2. Verbinden Sie den Netzanschlusstecker ebenfalls mit dem Kopfteil der Ladestation.

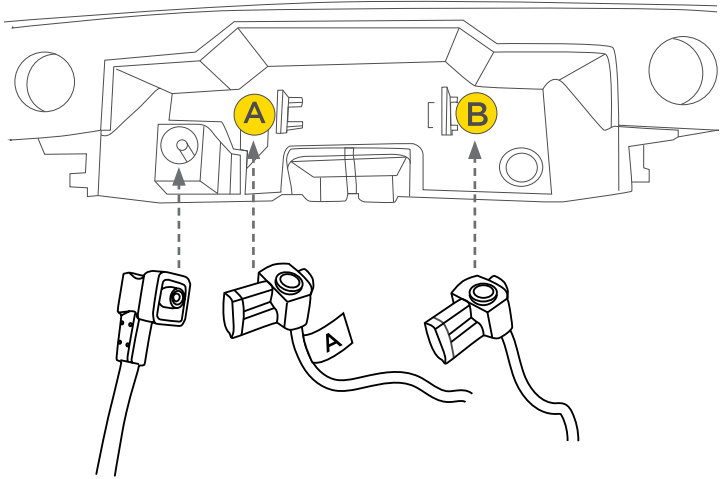

3. Beachten Sie beim Anbringen des Kopfteils der Ladestation die Markierungen.

Markierungen zum Anbringen des Ladestation-Kopfteils

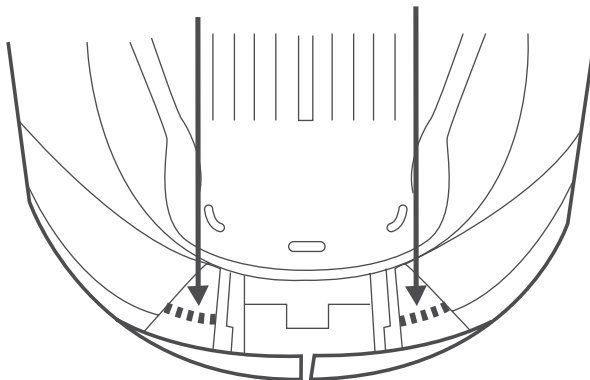

4. Bringen Sie das Kopfteil an der Ladestation an und richten Sie es an den Markierungen aus (siehe nachfolgende Abbildung).

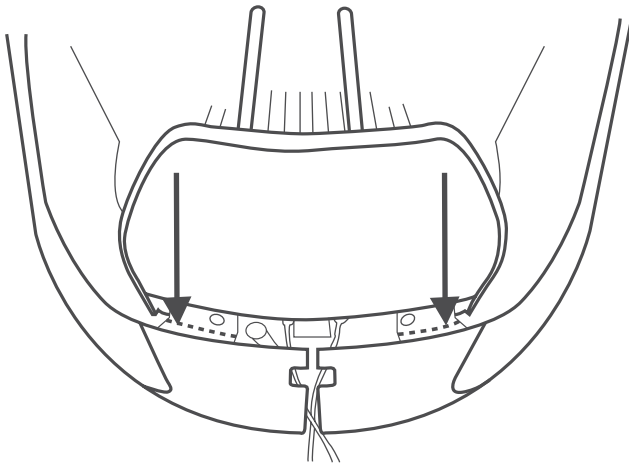

5. Schieben Sie das Kopfteil komplett durch.
Achten Sie auf die Schieber und den vorgesehenen Schlitz zum Einführen der Drähte.

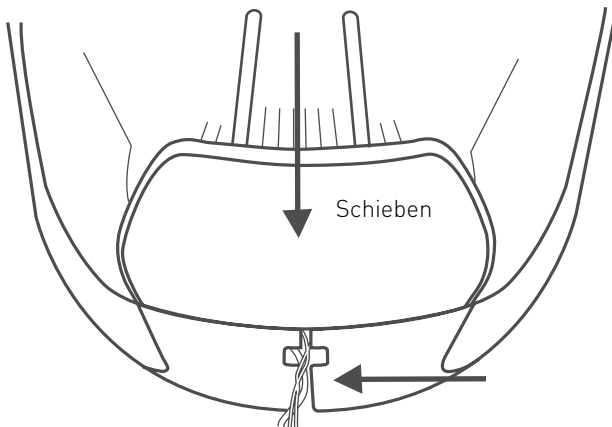



TIPP

Falls Sie aus irgendeinem Grund das Kopfteil der Ladestation entnehmen müssen, heben Sie einfach den Hebel (A) und drücken ihn gegen die Ladestation.

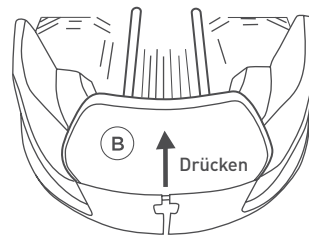
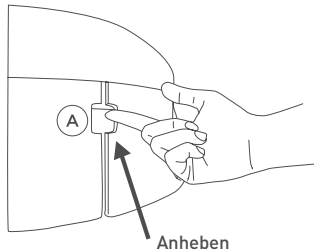

6. Stecken Sie das Netzteil ein.

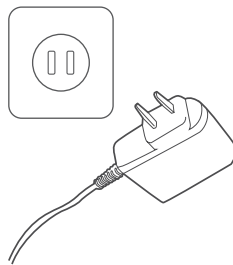

Entfernen Sie das Stromkabel aus der Mähzone (damit der Mäher es nicht beschädigen kann) und befestigen Sie es am Boden (damit es nicht zur Stolperfalle wird).

5 UND NUN KANN ES WIRKLICH LOSGEHEN!

- Stellen Sie den Mäher in die Mitte der Rasenfläche.
- Drücken Sie für 2 Sekunden auf GO, um das Gerät einzuschalten
- Drücken Sie nun einmal auf STOPP / 🏠 , um den Mäher zur Ladestation zu schicken.

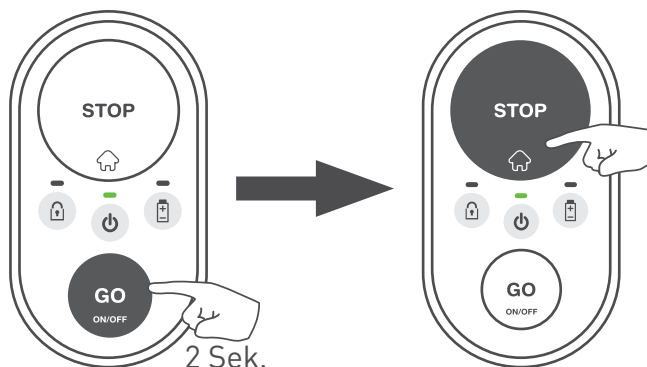

- Der Mäher bewegt* sich nun in Richtung Rasenrand, um den Begrenzungsdraht zu finden. Sobald er der Mäher ihn gefunden hat, folgt er ihm zur Ladestation, wo er sich zum Laden andockt.

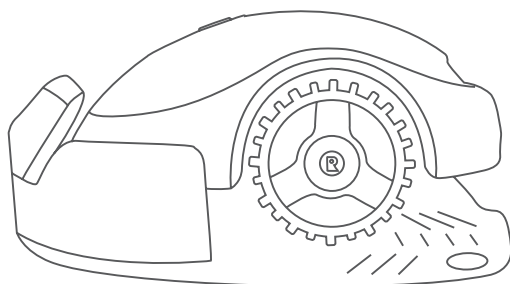

Ihr Mäher lässt sich ganz einfach bedienen! Informationen über grundlegende Befehle und Fehlerbehebung finden Sie im Abschnitt „Kurzübersicht“.

Ihr Mäher ist bereit!

Gut gemacht!

***Jetzt können Sie sich
entspannen und Ihren
Mäher arbeiten lassen.***

Kurzübersicht

- 1 Machen Sie sich mit Ihrem Mäher vertraut**
- 2 Ein-Tasten-Bedienung**
- 3 Weitere Optionen mit der mobilen App**
- 4 Die Pflege Ihres Mähers**
- 5 Fehlerbehebung**
- 6 Häufig gestellte Fragen**

1

Machen Sie sich mit Ihrem Mäher vertraut

Um sich mit Ihrem Mäher vertraut zu machen, sollten Sie seine verschiedenen Teile und Meldungen kennen lernen. Für einen reibungslosen Betrieb sollten Sie Bescheid wissen, wie der Mäher arbeitet und interagiert.

Vorderseite

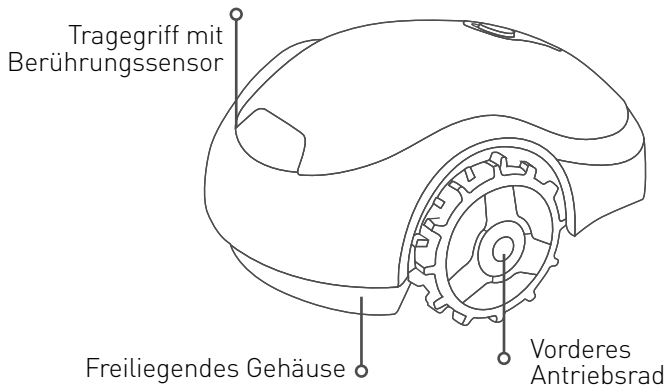

Rückseite

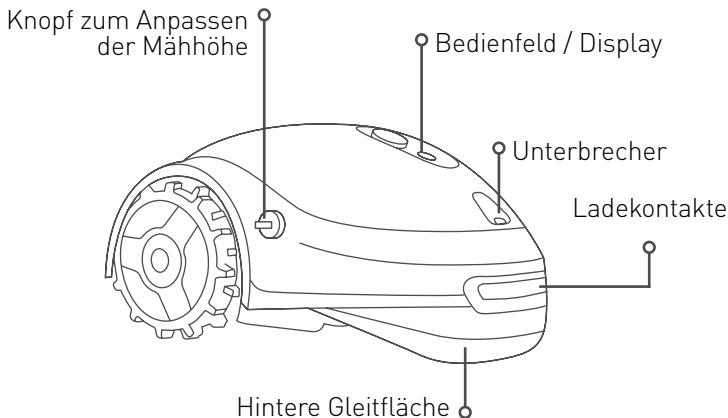

Ansicht Unterseite

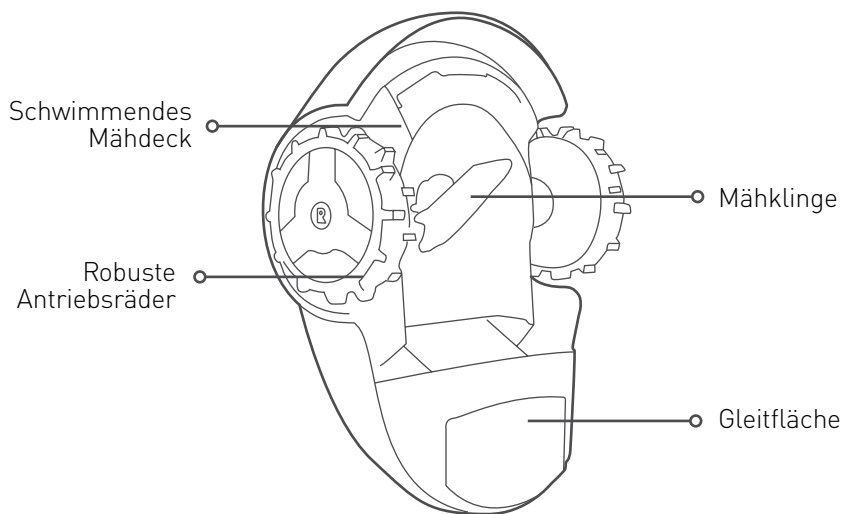

Bedienfeld / Display

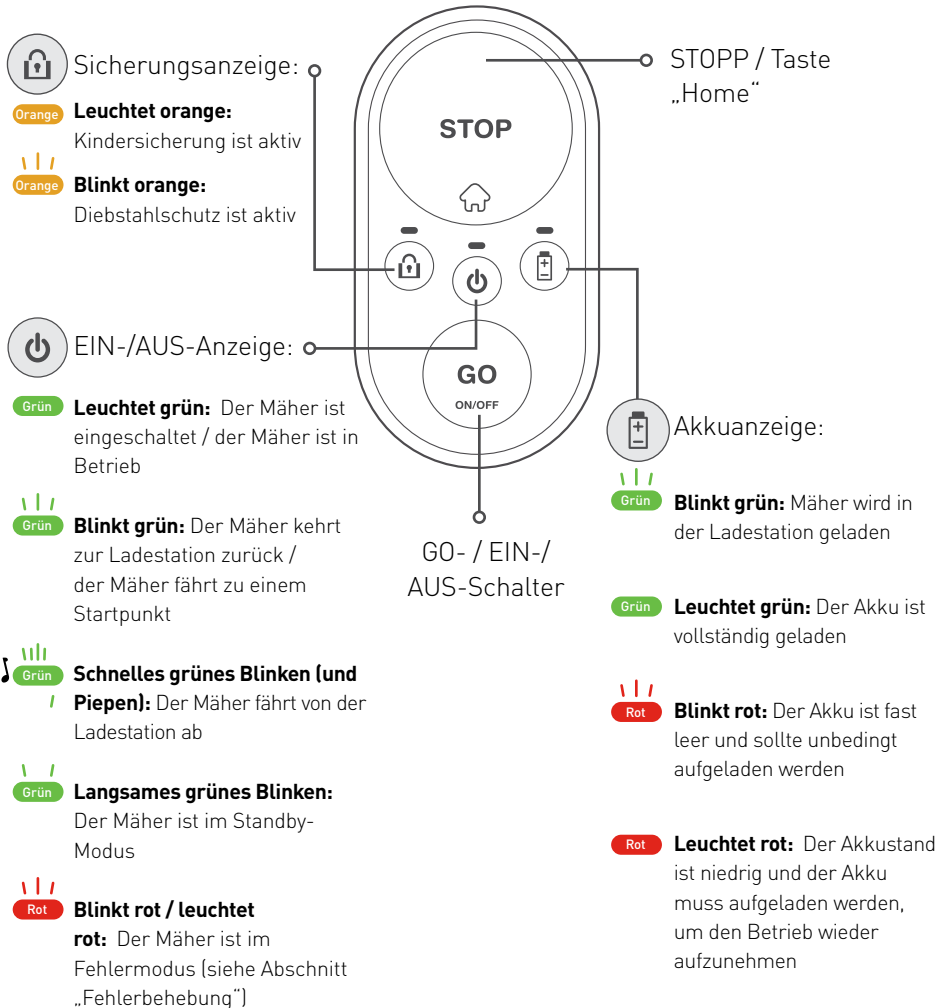

Ladestation

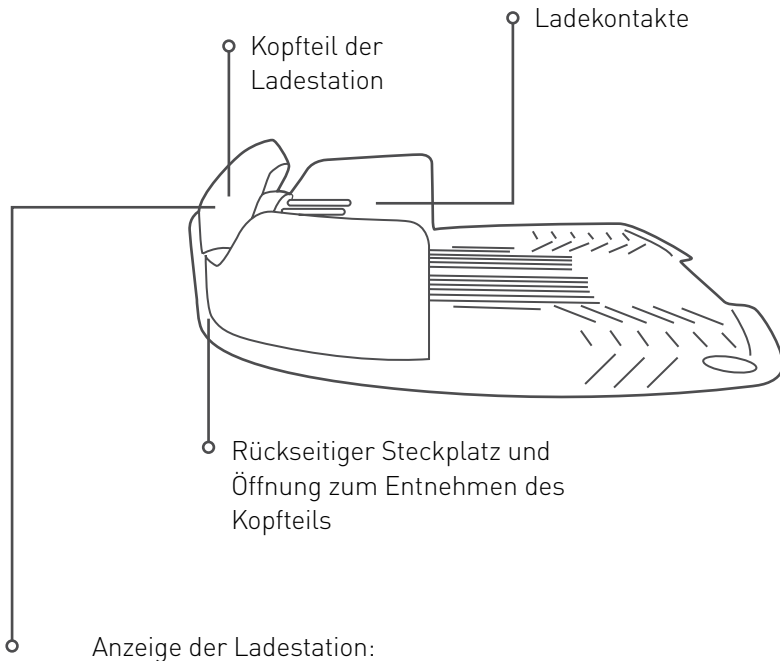

- Anzeige der Ladestation:**
- Leuchtet grün:** Das Begrenzungsdrahtsignal ist OK; der Mäher befindet sich in der Ladestation
 - Blinkt grün:** Das Begrenzungsdrahtsignal ist OK; der Mäher befindet sich außerhalb der Ladestation
 - Schnelles rotes Blinken:** Der Begrenzungsdraht ist beschädigt oder nicht verbunden
 - Langsames rotes Blinken:** Schlechte Verbindung des Begrenzungsdrahts oder der Draht ist zu lang
 - Leuchtet rot:** Fehlerhaftes Netzteil

2 Ein-Tasten- Bedienung

Vor allem Anderen



WICHTIGER SICHERHEITSHINWEIS!

Lassen Sie den Mäher während des Betriebs nicht unbeaufsichtigt, falls sich Kinder, andere Personen oder Haustiere in der Nähe befinden könnten. Mähen Sie nie, wenn sich Personen (insbesondere Kinder) oder Haustiere in der Nähe aufhalten.

- Legen Sie die Mähhöhe für die gewünschte Stufe fest. Wir empfehlen, die Mähhöhe beim ersten Mähvorgang oder zu Beginn der Saison auf die maximale Höhe einzustellen und dann schrittweise auf die gewünschte Stufe herabzusetzen.

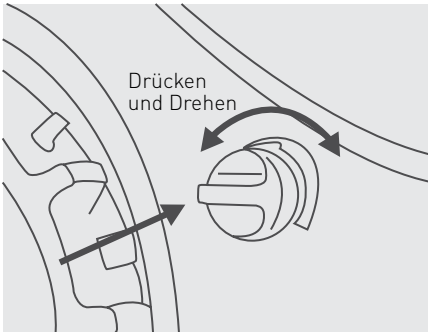

Zum Festlegen der Mähhöhe drücken und drehen Sie den Justierknopf für die Mähhöhe in die gewünschte Richtung.

- I steht für die niedrigste Mähhöhe (15 mm / 0,6 Zoll)
- IIII steht für die höchste Mähhöhe (45 mm / 1,8 Zoll)



TIPP

- Ihr Mäher wurde für regelmäßiges Mähen für eine gewünschte Höhe konzipiert.
- Bevor Sie ihn zum ersten Mal einsetzen, stellen Sie sicher, dass Ihr Rasen nicht höher ist als 60 mm (2,5 Zoll)



WARNUNG

Entfernen Sie Steine, herabgefallene Äste oder sonstige Fremdkörper vom Rasen, bevor Sie den Mäher einsetzen. Die begrenzte Produktgarantie Ihres Mähers schließt keine Schäden ein, die durch auf dem Rasen liegen gelassene Objekte verursacht werden.

Einschalten

Um Ihren Mäher einzuschalten, halten Sie die GO-Taste 2 Sekunden lang gedrückt, bis die EIN-/AUS-Anzeige leuchtet.

Wenn Sie den Mäher ausschalten müssen, halten Sie einfach die GO-Taste 2 Sekunden lang gedrückt, bis die EIN-/AUS-Anzeige erlischt.

Hinweis: Falls der Diebstahlschutz aktiviert ist (gilt nicht für Modelle bei einer Rasenfläche von 200 m² / 2.150 Fuß²), müssen Sie Ihren Mäher über die mobile App entsperren, bevor Sie ihn ausschalten können.

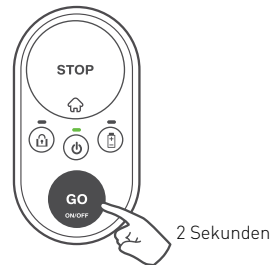

Aktivierung der Kindersicherung

Die Kindersicherung verhindert, dass der Mäher versehentlich von Kindern in Betrieb gesetzt werden kann. Wenn die Kindersicherung aktiviert ist, ist eine spezielle Tastenkombination für den Mäher erforderlich, um den Mähvorgang aufzunehmen oder zur Ladestation zurückzukehren.

Um die Kindersicherung zu aktivieren, halten Sie die Tasten GO + STOPP für 6 Sekunden gedrückt.

Wenn Sie die Kindersicherung deaktivieren möchten, halten Sie die Tasten GO + STOPP erneut für 6 Sekunden gedrückt.

Alternativ hierzu kann die Kindersicherung bequem über eine mobile App aktiviert bzw. deaktiviert werden (gilt nicht für Modelle bei einer Rasenfläche unter 200 m² / 2.150 Fuß²).

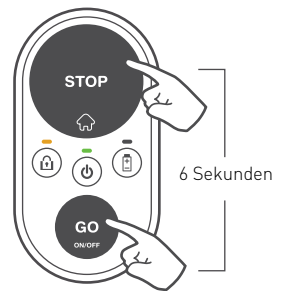

Starten des Mähvorgangs

Das Starten des Mähvorgangs ist extrem einfach!

Wenn Sie einen **normalen Mähvorgang** starten möchten, müssen Sie lediglich einmal die Taste GO drücken.

Falls die normale Mähdauer (je nach Modell Ihres Mähers) für Ihren Rasen zu lang ist, können Sie einen Mähvorgang mit halber Dauer initiieren, indem Sie die Taste GO zweimal drücken.

Wenn die Kindersicherung aktiviert ist, ist eine spezielle Tastenkombination für den Robomow erforderlich, um den Mähvorgang zu starten. Halten Sie die STOPP-Taste gedrückt und drücken Sie die Taste GO einmal, um die Kindersicherung für 30 Sekunden zu entsperren. Die Sicherungsanzeige wird vorübergehend ausgeschaltet. Jetzt können Sie einen Mähvorgang - wie oben beschrieben - starten. Sobald der Mähvorgang gestartet wurde, wird Kindersicherung automatisch verriegelt.

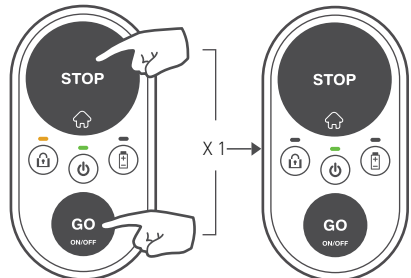
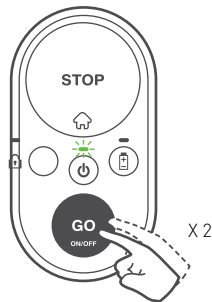

Anhalten des Betriebs

Um den aktuellen Mähvorgang anzuhalten, drücken Sie die STOPP-☞ Taste.

Den Mäher zur Ladestation schicken

Um den Mäher zur Ladestation zu schicken, drücken Sie einfach die STOPP☞-Taste, sobald sich der Mäher auf dem Rasen befindet.

Im Abschnitt „Starten des Mähvorgangs“ erfahren Sie, wie man die Kindersicherung vorübergehend entsperrt, sofern sie aktiviert ist.

Drücken Sie dann die STOPP / ☞-Taste, um den Mäher zur Station zu schicken. Die Kindersicherung verriegelt sich wieder automatisch.

Automatischer Ladevorgang

Sobald ein Mähvorgang abgeschlossen ist, kehrt der Mäher automatisch zum Laden zur Ladestation zurück, um für den nächsten Einsatz bereit zu sein.

Wie häufig muss Ihr Rasen gemäht werden?

Die Anzahl der Mähvorgänge hängt von der Jahreszeit und von der Größe Ihres Rasens ab. Wir empfehlen, die folgenden wöchentlichen Mähzeiten pro Rasenfläche in der Hauptsaison.

Rasenfläche *	Empfohlene wöchentliche Mähzeiten
Bis zu 50 m ²	2 Stunden
51 bis 100 m ²	4 Stunden
101 bis 150 m ²	6 Stunden
151 bis 200 m ²	9 Stunden
201 bis 300 m ²	14 Stunden
301 bis 400 m ²	18 Stunden
über 400 m ²	21 Stunden

(*) Überprüfen Sie die empfohlene Rasenfläche in den Spezifikationen für Ihren Mäher



TIPPS

Damit Ihr Rasen optimal aussieht, empfehlen wir, die Mähzeiten gleichmäßig auf eine Woche aufzuteilen.



Weitere Optionen mit der mobilen App

(gilt nicht für Modelle bei einer Rasenfläche unter 200 m² / 2.150 Quadratfuß)

Ihr Mäher ist intelligent vernetztes Produkt. Er ist mit einem integrierten Bluetooth LE-Gerät ausgestattet, mit dem Sie Ihren Mäher über Ihr Smartphone steuern können.

Ein kostenlose, ergänzende mobile App ermöglicht Ihnen ein völlig neues Mäherlebnis mit Ihrem Mäher!

Sie können die App aus dem Google Play Store (Android) oder aus dem Apple AppStore (iOS) herunterladen.

Neben einem völlig neuen Mäherlebnis erhalten Sie zusätzliche Optionen und Funktionen für Ihren kleinen und intelligenten Mäher:

- **Einstellen eines automatischen Mähprogramms**
- Aktivieren des Diebstahlschutzes
- Definieren zusätzlicher Startpunkte
- Fernbedienung bei manuellem Mähen
- Ferndiagnosen durch eine Werkstatt
- Vermeiden Sie Signalstörungen durch Ändern des Signaltyps
- Aktivieren Sie den „Energiesparmodus“, um den Stromverbrauch in Übereinstimmung mit CEC/DoE-Vorschriften zu minimieren.

4

Die Pflege Ihres Mähers

Regelmäßige Wartung



WARNUNG

Gefahr durch schwere Verletzung und Beschädigung!

Schalten Sie den Mäher immer ab, bevor Sie ihn anheben. Das Messer ist sehr scharf. Sie kann tiefe Schnittwunden verursachen. Tragen Sie immer dicke Schutzhandschuhe, wenn Sie an den Klingen oder in ihrer Nähe arbeiten. Verwenden Sie NIEMALS ein beschädigtes oder gebrochenes Messer. Schärfen Sie NIEMALS das Messer.

Einmal im Monat:

- Untersuchen Sie den Mäher an der Unterseite. Falls erforderlich, reinigen Sie den Mäher. Entfernen Sie festgeklebtes Gras vorsichtig (mit einem kleinen Stock oder ähnlich) von der Mähwerksabdeckung.
- Prüfen Sie den Begrenzungsdraht und setzen Sie weitere Rasennägel ein, sollte der Draht nicht fest im Boden verlegt sein. Justieren Sie den Draht bei Jahreszeitenwechseln entsprechend.
- Untersuchen Sie die Ladestation, befreien Sie sie von Schlamm und Verschmutzung, damit der Mäher korrekt andocken kann.

WICHTIG!

Spritzen Sie den Mäher NIEMALS mit Hochdruckwasser ab. Flüssigkeiten können einzelne Komponenten des Mähers beschädigen. Verwenden Sie zum Reinigen der Oberfläche ausschließlich Druckluft oder ein feuchtes Tuch.



Für eine bessere Wartung und Pflege des Mähers wird empfohlen, ihn vor dem Überwintern zu einem zertifizierten Händler zu bringen.

Bedienen des Unterbrechers

- Das Abschaltgerät verhindert, dass jemand den Mäher in Betrieb nimmt, wenn er entnommen wurde.
- Wenn der Unterbrecher herausgezogen wird, wird der aktuelle Mäheinsatz sofort angehalten. Die Sicherheitsanzeige blinkt dreimal und die EIN-/AUS-LED-Anzeige schaltet sich aus.
- Wenn eine der Tasten auf dem Bedienfeld des Mähers gedrückt wird, blinkt die Sicherheitsanzeige dreimal auf um anzuzeigen, dass der Unterbrecher fehlt.
- Falls der Diebstahlschutz aktiviert ist, bleibt er auch bei entnommenem Unterbrecher aktiv.

Ersetzen der Klinge

1. Schalten Sie den Mäher aus, indem Sie die Taste GO etwa 2 Sekunden lang gedrückt halten.



2. Entnehmen Sie den Unterbrecher.

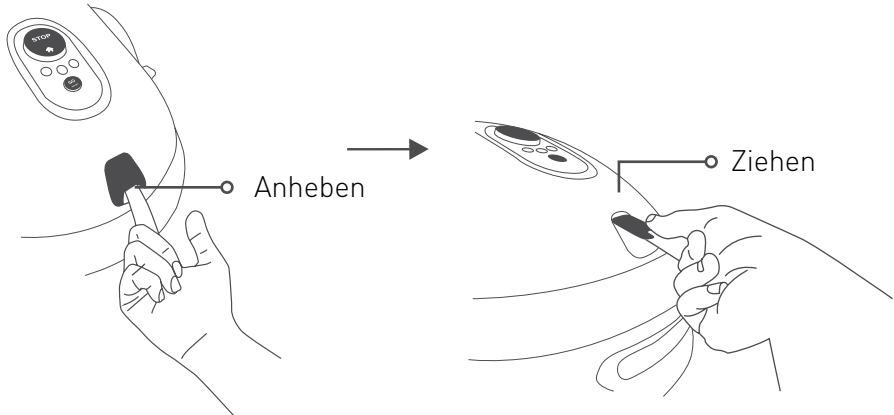

3. Ziehen Sie Schutzhandschuhe an und untersuchen Sie die Klinge.

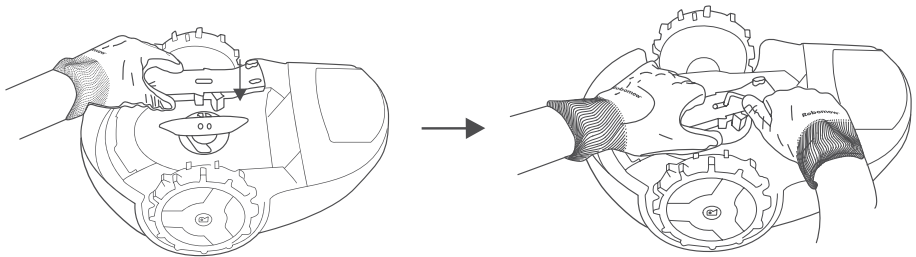

4. Verwenden Sie den mitgelieferten Sechskantschlüssel (im Lieferumfang der Ersatzklinge enthalten), um die Schrauben zu lösen. Halten Sie dabei die Klinge mit dem RoboTool fest.

5. Tauschen Sie das Messer gegen das neue aus (Teile-Nr. MRK9100A/ MRK9100W).

6. Achten Sie darauf, dass beide Schrauben fest angezogen sind.

Aufbewahrung im Winter

Der Mäher

- Laden Sie den Mäher in der Ladestation vollständig auf
- Schalten den Mäher aus, indem Sie die Taste GO etwa 2 Sekunden lang gedrückt halten
- Bewahren Sie den Mäher an einem trockenen Ort bei einer Temperatur von über 0°C auf.

Ladestation

- Die Ladestation muss im Winter nicht eingelagert werden. Sie kann im Winter auf dem Rasen verbleiben.
- Es wird empfohlen, das Netzteil im Winter vom Strom zu trennen.

Winterwartung

- Für eine bessere Wartung und Pflege des Mähers wird empfohlen, ihn vor dem Überwintern zu einem zertifizierten Händler zu bringen.
- Die Winterwartung umfasst die Reinigung der Mäherteile und des Mähwerks, das Überprüfen auf abgenutzte Teile und deren Austausch (wie etwa Klinge, Räder und andere bewegliche Teile), das Testen der Mäherfunktionen und Sicherheitskomponenten, das Überprüfen des Akkus und das Laden der neuesten Version der Software, wenn möglich mit den neuesten Eigenschaften und Funktionen.

Akkuwechsel

1. Stellen Sie sicher, dass der Mäher nicht in der Ladestation ist.
2. Schalten Sie den Mäher aus, indem Sie die Taste GO etwa 2 Sekunden lang gedrückt halten.
3. Entnehmen Sie den Unterbrecher.
4. Sorgen Sie dafür, dass nur Ersatzakku vom richtigen Typ (Teile-Nr. MRK9101A /MRK9101W) verwendet werden.
5. Warnung! Verwenden Sie nur wiederaufladbare Akkus.
6. Angaben zur richtigen Polarität und Vorgehensweise beim Akkuwechsel finden Sie in den Anweisungen, die mit dem Ersatzakku mitgeliefert werden, oder wenden Sie sich an unser Online-Help Center.
7. Anweisungen für die Handhabung eines leckenden Akkus finden Sie im Abschnitt „Sicherheit zuerst“ der mitgelieferten Sicherheitshinweise.
8. Umweltschutz:
 - a. Entnehmen Sie den Akku zum Entsorgen aus dem Gerät.
 - b. Der Akku muss sicher entsorgt werden.
 - c. Weitere Anweisungen zum Entsorgen finden Sie im Abschnitt „Ende der Produktlebensdauer“ der mitgelieferten Sicherheitshinweise.

5 Fehlerbehebung

Einfache Fehlerbehebungsschritte

Wenn ein Fehler auftritt, leuchtet die Ein-/Aus-Anzeige des Mähers rot auf. Drücken Sie irgendeine Taste, ein Fehlerton ertönt, falls vorhanden. Der untenstehenden Tabelle können Sie die entsprechenden Behebungsmaßnahmen entnehmen.

Anz. Pieptöne	EIN-AUS-Anzeige	Bedeutung	Behebungsmaßnahme
•	Rotes Blinken	Mäher außerhalb der Route / Mäher steckt fest / Mäher wurde angehoben / falsche Drahtverbindung	<ul style="list-style-type: none"> • Prüfen Sie, ob der Begrenzungsdraht zu nahe an der Kante oder an einer Böschung liegt. • Setzen Sie den Mäher in die zu mähende Fläche bzw. entfernen Sie ihn von diesem bestimmten Bereich und setzen Sie ihn wieder in Betrieb. • Prüfen Sie den Rasen auf Gräben. Füllen Sie diese Gräben mit Erde auf. • Tauschen Sie die Drahtenden am Kopfteil der Ladestation
••	Rotes Blinken	Prüfen Sie die Klinge / Überhitzung des Mähmotors	<ul style="list-style-type: none"> • Entnehmen Sie den Unterbrecher und überprüfen sie, ob die Klinge durch einen Fremdkörper oder Schmutz blockiert wird. • Stellen sie eine höhere Schnitthöhe ein.
•••	Rotes Blinken	Kein Drahtsignal / Wartet auf ein Signal / Draht ist durchtrennt	<ul style="list-style-type: none"> • Vergewissern Sie sich, dass das Netzteil richtig in die Steckdose eingesteckt ist. • Prüfen Sie das Netzteil und die Verbindung des Begrenzungsdrahts mit der Ladestation. • Prüfen Sie die Anzeige auf der Ladestation. Falls der Draht durchtrennt ist, reparieren Sie ihn mit den mitgelieferten Drahtverbindern.

Anz. Pieptöne	EIN-AUS-Anzeige	Bedeutung	Behebungsmaßnahme
••••	Rotes Blinken	Prüfen Sie die Antriebsräder / Überhitzung des Antriebsmotors	<ul style="list-style-type: none"> Überprüfen Sie die Antriebsräder und entfernen Sie Gras und andere Gegenstände.
Keine	Rotes Blinken (zwei LEDs)	Kein Strom / Lädt nicht	<ul style="list-style-type: none"> Vergewissern Sie sich, dass das Netzteil richtig in die Steckdose eingesteckt ist. Vergewissern Sie sich, dass das Netzteil richtig mit der Ladestation verbunden ist. Reinigen Sie die Ladekontakte.
Keine	Rotes Leuchten	Sonstige Fehler	<ul style="list-style-type: none"> Prüfen Sie in der mobilen App* oder wenden Sie sich an einen Techniker.

(*) Alle Fehler und damit einhergehenden Korrekturmaßnahmen werden in der App kommuniziert und beschrieben. Diese Funktion ist für Modelle, die in den USA verkauft wurden, nicht verfügbar.

Spezielle Anzeigen

Anzeige	Bedeutung
Periodischer Pfeifton + Ein-/Aus-Anzeige leuchtet rot	Der Mäher wurde angehoben oder geschüttelt.
Fehlerton + Akku-LED blinkt zweimal rot	Mähversuch bei niedrigem Akku-Stand Zuerst muss der Akku geladen werden.
Fehlerton + Sicherungs-LED blinkt zweimal	Mähversuch bei aktivierter Kindersicherung Drücken Sie gleichzeitig die Tasten GO und STOPP, um die Kindersicherung vorübergehend auszuschalten. Drücken Sie dann ein- oder zweimal auf GO, um den Mähvorgang zu starten.
Fehlerton + Akku-LED blinkt dreimal	Mähversuch bei aktiviertem Diebstahlschutz Entsichern Sie den Mäher zuerst mit einem registrierten mobilen Gerät.
EIN-/AUS-LED & Akku-LED blinken gemeinsam rot, wenn die GO-Taste gedrückt wird.	Akku-Spannung ist zu niedrig, um den Mäher einzuschalten. Der Mäher muss erst aufgeladen werden.
Die Sicherungs-LED blinkt dreimal, während die EIN-/AUS-LED ausgeschaltet ist	Der Unterbrecher wurde entnommen. Bringen Sie den Unterbrecher an, um den Mäher in Betrieb zu nehmen.

Neustart Ihres Mähers

Falls Sie Ihren Mäher neu starten müssen, schalten Sie ihn einfach aus und wieder ein.

Den Mäher auf Werkseinstellung zurücksetzen

Wenn der Mäher auf seine Werkseinstellung zurückgesetzt werden muss, halten Sie hierfür die Taste GO für mehr als 10 Sekunden gedrückt (bis Sie einen langen Piepton hören und alle LEDs blinken), während der Mäher ausgeschaltet ist.

6

Häufig gestellte Fragen



Mäher dockt nicht korrekt an und verpasst manchmal die Kontakte der Ladestation

Die Zufahrt zur Ladestation ist uneben. Füllen Sie den Boden etwas auf, um den Rasen um die Ladestation ebener zu machen und eine reibungslose Zufahrt zu ermöglichen. Vergewissern Sie sich, dass der Begrenzungsdraht gemäß der Installationsanweisungen auf der mitgelieferten Installationsvorlage verlegt ist. Achten Sie darauf, dass Sie die Ladestation auf einer möglichst ebenen Fläche platzieren.



Schlechte Mähqualität

Das Messer ist womöglich stumpf. Entnehmen Sie das Abschaltgerät. Ziehen Sie Schutzhandschuhe an und untersuchen Sie die Klinge. Tauschen Sie sie gegebenenfalls aus. Vermeiden Sie es, nassen Rasen zu mähen. Um ein optimales Schnittergebnis zu erzielen, lassen Sie den Mäher nur mähen, wenn der Rasen trocken ist. Es wird empfohlen, den Rasen nicht in den frühen Morgenstunden zu mähen.



Ungleichmäßiges Mähen

Die aktuellen Mähzeiten reichen nicht aus. Erhöhen Sie die Mähzeit Ihres Mähers. Definieren Sie zusätzliche Startpunkte (gilt nicht für Modelle bei einer Rasenfläche unter 200 m² / 2.150 Fuß²) für ein gleichmäßiges Mähresultat.



Der Mäher fährt für längere Zeit nicht aus der Station (gilt nicht für Modelle bei einer Rasenfläche unter 200 m² / 2.150 Quadratfuß)

Überprüfen Sie den Grund für das Stehenbleiben mit der mobilen App.



Der Mäher arbeitet zur falschen Zeit (gilt nicht für Modelle bei einer Rasenfläche unter 200 m² / 2.150 Quadratfuß)

Überprüfen Sie, dass die inaktive Zeit im Mäher richtig eingestellt ist. Die Uhrzeit des Mähers wird automatisch synchronisiert, wenn er mit einem mobilen Gerät verbunden wird.



Der Mäher stößt zu häufig gegen eine feste Rasengrenze

Verschieben Sie den Begrenzungsdraht auf einen Abstand von 45 cm (18 Zoll) zu festen Grenzen (wie etwa ein Zaun) an der Rasenkante.



Der Mäher ist zu laut

Die Klinge ist womöglich beschädigt oder hat eine Unwucht. Überprüfen Sie, dass der Rasen frei von Ästen, Steinen oder anderen Objekten ist, die die Klinge beschädigen könnten. Tauschen Sie das Messer gegebenenfalls aus.

Anhang A

Weitere Montageoptionen

1. Interne Eckinstallation.

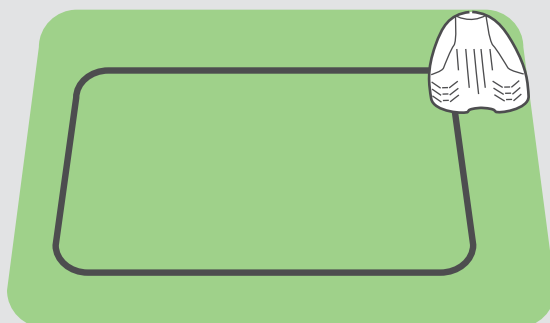

Weitere Informationen erhalten Sie bei unserem Online-Help Center.

2. Externe Eckinstallation.

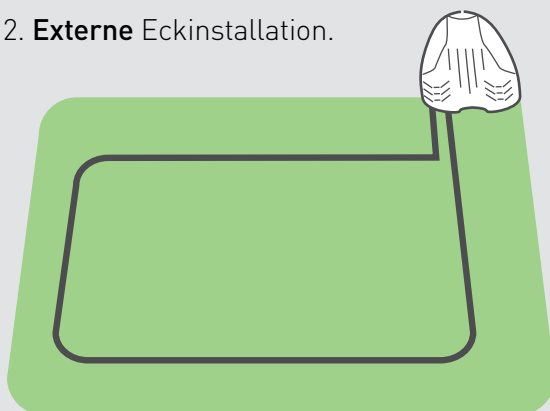

Weitere Informationen erhalten Sie bei unserem Online-Help Center.

Anhang B Sekundärabschnitte

Verbundene Sekundärabschnitte

Wenn Ihr Rasen über eine Passage mit weiteren Rasenabschnitten verbunden ist und der Mäher sie passieren kann, sollten Sie folgende Regeln beachten:

- Der Abstand zwischen den Drähten in solchen Passagen sollte mindestens 15 cm (6 Zoll) betragen
- Die Breite solcher Passagen sollte mindestens 57 cm (22 Zoll) betragen

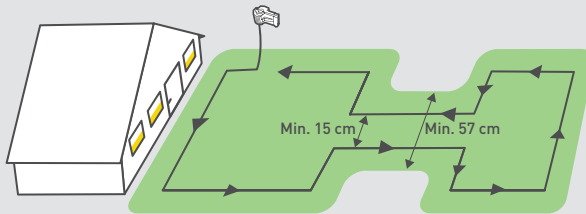

Separate Sekundärabschnitte

Wenn Ihr Rasen über Abschnitte verfügt, die vollständig vom Hauptrasen abgetrennt sind (wie etwa durch einen Zaun, Gehweg oder Pfad), können Sie den Begrenzungsdraht verlängern, um solche Sekundärabschnitte abzudecken (siehe Abbildung unten).

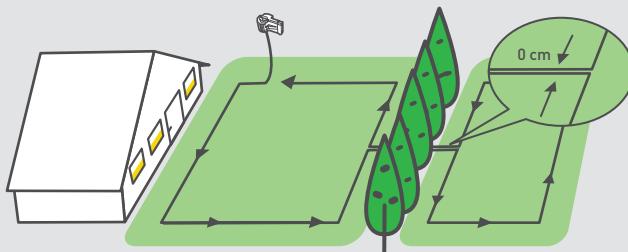

Die Konfiguration von Startpunkten über die App (gilt nicht für Modelle bei Rasenflächen unter 200 m² / 2.150 Quadratfuß)

Anhang C

Grundlagen der Bedienung

Was ist zu tun

Kurzanleitung

EIN-/AUSschalten

Für 2
Sekunden



halten

Starten sie einen normalen
Mäheinsatz (bis zu zwei
Stunden)

Drücken
Sie



sobald

Starten Sie einen **kurzen**
Mäheinsatz (60 Min.)

Drücken
Sie



doppelt

Schicken Sie den Mäher
zur Ladestation

Drücken
Sie



im Leerlauf

Häufiges Indiz:

Blinkt grün: Mäher wird in der
Ladestation geladen.

Blinkt rot: Es ist ein Fehler
aufgetreten; Sehen Sie im
Abschnitt „Fehlerbehebung“
dieses Handbuchs nach oder
sehen Sie sich über die mobile
App weitere Informationen an.

Schnelles rotes Blinken: Der
Begrenzungsdraht ist durchtrennt.
Prüfen Sie die Verbindung vom
Begrenzungsdraht zur Ladestation.
Wenn Sie Unterstützung bei der
Suche nach einem Drahtbruch
benötigen, wenden Sie sich bitte an
unser Online-Help Center.

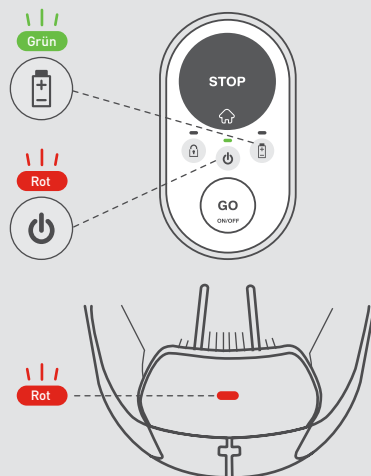

Kontakt



WWW.ROBOMOW.COM