



# Guida dell'utente

Vedi come  
installare



 **Robomow**  
*friendly home*

Tagliaerba robotizzato  
RC312 Pro S, RC308 Pro, RC308u, RC304u

 IT

*Sono  
Robomow,  
piacere di  
conoscerti.*



**Per noi la sicurezza dell'utente è importante**

Robomow è un apparecchio elettrico che può diventare pericoloso. Leggere tutte le avvertenze per la sicurezza e prestare la massima attenzione per tenere lontani dal Robomow in funzione bambini e animali domestici.

<b>La sicurezza innanzitutto ....</b>	<b>2</b>
<b>Installazione .....</b>	<b>13</b>
<b>Riferimento rapido .....</b>	<b>53</b>

# ***La sicurezza innanzitutto***

IMPORTANTE!

LEGGERE ATTENTAMENTE PRIMA DELL'USO

CONSERVARE COME RIFERIMENTO FUTURO

- 1** ***Definizioni delle targhette di avvertenza applicate***
- 2** ***Avvisi e precauzioni di sicurezza***
- 3** ***Caratteristiche di sicurezza***



Non lasciate che i bambini utilizzino o azionino il tagliaerba. I bambini devono essere costantemente sorvegliati.

# 1

## Definizioni delle targhette di avvertenza applicate



1 2 3 4 5 6 7

1. Questo è uno strumento elettrico pericoloso. Adottate le dovute precauzioni di messa in opera e seguite tutte le disposizioni di sicurezza e gli avvisi di prudenza.
2. Prima di azionare il tagliaerba, leggete con cura le istruzioni di sicurezza.
3. Durante il funzionamento, fate attenzione al lancio di oggetti.
4. Mentre è in funzione, restate a distanza di sicurezza dal tagliaerba. Tenete le persone, specialmente i bambini, animali e passanti, lontane dall'area in cui è in funzione il tagliaerba.
5. **ATTENZIONE** – Non toccate la lama rotante. Tenete mani e piedi a distanza e non tentate di sollevare il tagliaerba da terra.
6. Attivare il dispositivo di disattivazione prima di lavorare sul tagliaerba o di sollevarlo (vedere la sezione 3.b).
7. Non salite sul tagliaerba.



Non gettate il tagliaerba o alcuna delle sue parti nei rifiuti urbani indifferenziati. Questi elementi vanno raccolti separatamente.



Questo prodotto è conforme alle direttive UE vigenti.



Questo simbolo indica che l'elettricità di rete è doppiamente isolata.



## **Avvisi e precauzioni di sicurezza**

---

### **A. Prima di iniziare**

1. Prima di utilizzare il tagliaerba, leggete attentamente questo Manuale di sicurezza, familiarizzatevi con i suoi comandi e imparate a usarlo correttamente.
2. Non consentite mai di utilizzare la macchina a bambini, persone con capacità fisiche, sensoriali o mentali ridotte o che non hanno abbastanza esperienza e conoscenza delle presenti istruzioni. Le normative locali potrebbero limitare l'età dell'operatore.  
L'utente è responsabile degli incidenti e del danneggiamento nei confronti di terzi o delle loro proprietà.
3. L'utente è responsabile di informare i vicini sui rischi e sul fatto che è proibito camminare sul prato mentre il tagliaerba è in funzione.
4. Se il prato dà direttamente sulla via/e o sulla proprietà dei vicini, è necessario supervisionare il funzionamento del tagliaerba, per evitare che altri accedano al prato. In alternativa, è necessario proteggere/recintare il prato in modo tale che altri non possano accedere al tagliaerba mentre è in funzione.

### **B. Preparazione**

1. Assicuratevi della corretta installazione del cavo perimetrale secondo le istruzioni.
2. Ispezionate periodicamente l'area dove viene usato il tagliaerba rimuovendo tutti i sassi, bastoni, coni, fili e altri oggetti estranei.
3. Effettuate periodicamente un'ispezione visiva per controllare che la lama non sia usurata o danneggiata. Sostituite la lama qualora essa sia consumata o danneggiata (N. di serie MRK7003A/MRK7003W).

## C. Funzionamento

### **IMPORTANTE AVVERTENZA PER LA SICUREZZA**

**Non lasciate in funzione il tagliaerba senza supervisione se sapete che nelle vicinanze ci sono animali domestici, bambini o persone. Non tagliate mai l'erba vicino a persone, (specialmente se si tratta di bambini) o animali domestici.**



1. Non utilizzate il tagliaerba se qualche dispositivo di sicurezza o altro componente è danneggiato, usurato o non funzionante.
2. Tenete le mani e i piedi a distanza dalla lama di taglio e dalle altre parti in movimento.
3. Spegnete sempre l'interruttore di sicurezza prima di sollevarlo o di effettuare eventuali regolazioni.
4. Non sollevate né trasportate il tagliaerba mentre i motori sono in funzione.
5. Non toccate la lama prima che abbia smesso completamente di ruotare.
6. Non usate il tagliaerba per alcuno scopo che non sia tagliare erba.
7. Tenete tutte le protezioni, gli schermi, i dispositivi di sicurezza, i sensori al loro posto. Riparate o sostituite le parti danneggiate, compresi gli avvisi applicati.
8. Impostate il programma settimanale a un'ora in cui sull'erba non cammini nessuno.
9. Non collegate all'alimentazione un cavo di alimentazione danneggiato e non toccate un cavo danneggiato prima che esso sia scollegato dall'alimentazione, in quanto può provocare il contatto con parti attive.

10. Tenete il cavo di prolunga lontano dalla lama, per impedire che il tagliaerba lo danneggi. Un cavo danneggiato può provocare il contatto con parti attive.
11. Se il cavo di alimentazione viene danneggiato o si impiglia durante l'uso, staccatelo dalla rete elettrica estraendo la spina dalla presa.
12. In caso di incidente o guasto mentre il tagliaerba è in funzione, premete immediatamente il pulsante STOP rosso.

## **D. Trasporto**

All'interno dell'area di lavoro:

1. Premete STOP per arrestare il tagliaerba.
2. Usate il telecomando.  
(disponibile come accessorio) per guidarlo da un posto all'altro.
3. In presenza di un dislivello del terreno, spegnete l'interruttore di sicurezza e trasportate il tagliaerba usando l'impugnatura di trasporto.

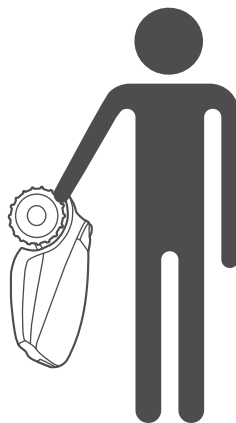

Sulle lunghe distanze:

Quando trasportate il tagliaerba per lunghe distanze, spegnete sempre l'interruttore di sicurezza.



**IMPORTANTE!** È consigliabile conservare l'imballaggio originale, qualora abbiate la necessità di spedire il prodotto.

---



## **E. Uso del telecomando (taglio manuale)**

1. Tagliate l'erba solo alla luce diurna o con una buona illuminazione artificiale ed evitate il funzionamento sull'erba bagnata.
2. Non utilizzate il tagliaerba a piedi nudi o indossando sandali aperti. Indossate sempre calzature resistenti e pantaloni lunghi; mantenete sempre una posizione salda sui pendii.
3. Fate molta attenzione nel capovolgere verso di voi la macchina.
4. Accendete sempre il motore secondo le istruzioni e restando lontani dalla lama.
5. Non tagliate l'erba su pendii con una pendenza superiore a 15 gradi o dove non è possibile camminare con sicurezza.

## **F. Batterie**

1. Non aprite né danneggiate il pacco batterie.
2. Il pacco batterie contiene degli elettroliti. In caso di perdita di elettrolita dal pacco batterie, è necessario eseguire le seguenti operazioni:
  - Contatto con la pelle: lavate le aree di contatto immediatamente con acqua e sapone.
  - Contatto con gli occhi: sciacquate immediatamente gli occhi con abbondante acqua pulita per almeno 15 minuti, senza strofinarli.
  - Ottenete assistenza medica.
3. Assicuratevi che la batteria venga caricata utilizzando il caricabatterie adatto raccomandato dal produttore. Un uso scorretto può causare scosse elettriche, surriscaldamento o perdita di liquidi corrosivi dalla batteria.

## **G. Manutenzione e istruzioni speciali**

1. Spegnete sempre l'interruttore di sicurezza prima di rimuovere l'ostruzione/controllare/pulire lavorare con il tagliaerba o dopo aver colpito un corpo estraneo per verificare i danni della macchina. Non tentate mai di eseguire operazioni di manutenzione o regolazione del robot tagliaerba quando questo è in funzione.
2. In caso di vibrazioni anormale, arrestate il tagliaerba, spegnete l'interruttore di sicurezza ed effettuate un'ispezione visiva per rivelare eventuali danni alla lama. Se la lama è danneggiata, sostituirla (N. parte MRK7003A/MRK7003W) per mantenere l'equilibrio. Se le vibrazioni continuano, rivolgetevi al servizio di assistenza tecnica.
3. Utilizzate robusti guanti da lavoro per ispezionare o mantenere le lame.
4. Non effettuate manutenzione a piedi nudi o indossando sandali aperti. Indossare sempre scarpe da lavoro adatte e pantaloni lunghi.
5. Per motivi di sicurezza, sostituite le parti usurate o danneggiate.
6. Usate solo strumenti ed accessori originali. Non sono autorizzate modifiche al progetto originale del tagliaerba. Tutte le modifiche apportate sono a vostro rischio esclusivo.
7. Assicuratevi che vengano utilizzati solo utensili da taglio di tipo corretto (N. parte MRK7003A/MRK7003W).
8. La manutenzione/riparazione/pulizia del tagliaerba devono essere effettuate secondo le istruzioni del produttore.
9. Mantenete serrati tutti i dadi, bulloni e viti per assicurare che il macchinario funzioni in sicurezza.



### **ATTENZIONE!**

Se è previsto un temporale, staccate il cavo perimetrale da stazione base/interruttore perimetrale e la spina dell'alimentatore elettrico da 230 V/120 V dalla presa di corrente.

## **H. Termine dell'uso del prodotto**

1. Il tagliaerba e i suoi accessori devono essere smaltiti separatamente alla fine del loro ciclo di vita, evitando di gettare in discarica il materiale elettrico ed elettronico e di proteggere e migliorare la qualità dell'ambiente.
2. Non gettate il tagliaerba o alcune delle sue parti (incluso l'alimentatore e la stazione base) nei rifiuti urbani indifferenziati; tali componenti vanno raccolti separatamente.
3. Chiedete al vostro distributore/rivenditore locale informazioni su come smaltire i vari componenti.
4. Non gettate il pacco batterie sul fuoco o nel bidone dei rifiuti domestici.
5. La batteria deve essere raccolta, riciclata o smaltita nel rispetto dell'ambiente.

# 3

## Caratteristiche di sicurezza



### ATTENZIONE!

Il tagliaerba è dotato di numerose caratteristiche di sicurezza incorporate. Tuttavia, il tagliaerba è un dispositivo pericoloso dotato di una lama tagliente, il quale può provocare gravi lesioni a chiunque vi entri in contatto.

Pertanto, è assolutamente proibito sostare sul prato mentre il tagliaerba è in funzione. In alternativa, spegnete il tagliaerba quando le persone (specialmente i bambini) o gli animali domestici sostano o giocano sul prato.

### **A. Blocco bambini**

Il blocco bambini impedisce il funzionamento involontario del tagliaerba a seguito della pressione accidentale di un tasto. Solo premendo due tasti nell'ordine corretto il tagliaerba potrà funzionare. La funzione Blocco bambini va attivata nelle situazioni in cui i bambini di età inferiore a 6 anni potrebbero venire a contatto con il tagliaerba.

### **B. Dispositivo antifurto/disattivazione**

Il sistema antifurto/disattivazione impedisce a chiunque di usare o guidare il tagliaerba a meno che non abbia un codice valido da inserire. Vi sarà chiesto di inserire un codice di quattro cifre di vostra scelta da usare quale vostro personale codice di sicurezza. Si consiglia vivamente di attivare questa funzionalità per impedire il funzionamento del tagliaerba da parte di bambini o persone che non lo conoscono bene o alle quali non è consentito l'uso.

### **C. Sensore di sollevamento**

Se il tagliaerba viene sollevato dal suolo mentre la lama è in funzione, essa smetterà immediatamente di ruotare.

### **D. Sensore di inclinazione**

Nel caso in cui il tagliaerba venga inclinato verso una posizione verticale, la lama si fermerà immediatamente.

### **E. Sensore di ostruzione**

Il tagliaerba rileva ostacoli sulla sua strada nel corso del funzionamento. Quando il tagliaerba va a sbattere contro un ostacolo, la lama smette immediatamente di ruotare nella direzione di rotazione e arretra allontanandosi dall'ostacolo.

### **F. Pulsante d'arresto d'emergenza**

Premendo STOP in qualsiasi momento durante il funzionamento il tagliaerba e le lame si fermeranno immediatamente.

### **G. Interruttore di sicurezza**

Spegnendo l'interruttore di sicurezza impedirete qualsiasi funzionamento del tagliaerba. È necessario spegnerlo prima di sollevare il tagliaerba e prima di effettuare qualsiasi operazione di manutenzione.

### **H. Stazione base/interruttore perimetrale e cavo perimetrale**

Il tagliaerba non può funzionare senza un cavo perimetrale installato e attivato tramite la stazione base/interruttore perimetrale. Nel caso in cui il segnale del cavo perimetrale sia disattivato, il tagliaerba smetterà di funzionare.

***Iniziamo.  
Non vedo l'ora  
di tagliare  
l'erba del tuo  
prato.***



# ***Benvenuti in una casa accogliente***

Complimenti per l'acquisto! Siete a un passo dall'incontrare il miglior giocatore della tua squadra. Dovrete ben presto contare sul vostro nuovo amico per fare un lavoro perfetto.

Il tagliaerba lascerà da solo la sua stazione base in giorni e a orari predeterminati, taglierà il prato e tornerà alla base per la ricarica.

Un cavo perimetrale preinstallato definisce i confini (un "muro virtuale") per il tagliaerba. Esso andrà steso attorno ai bordi del prato e agli oggetti che desiderate proteggere.

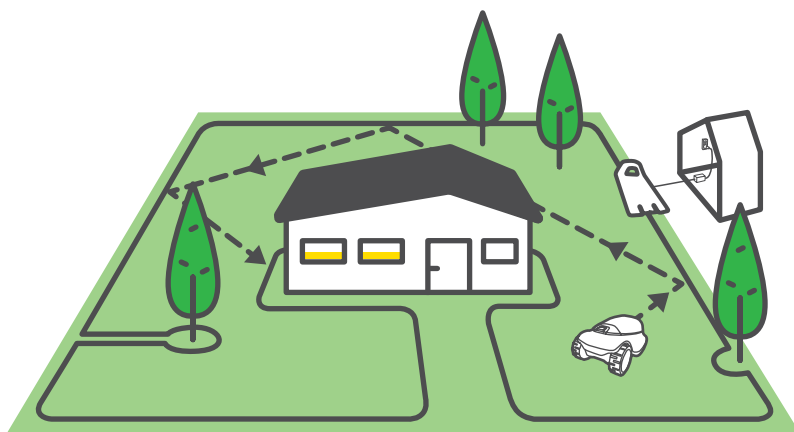

Il tagliaerba si sposterà a caso all'interno dell'area di lavoro, entro i confini del cavo perimetrale. Questo tipo di movimento casuale fornisce il taglio perfetto e assicura la copertura completa del prato.

Inoltre, esso si centra nella parte superiore del cavo perimetrale per assicurare un taglio dei bordi accurato e impeccabile.

Per ottenere dei prati di bell'aspetto è necessario effettuare tagli uniformi, esattamente ciò che fa un robot tagliaerba.

Dopo aver seguito le semplici istruzioni di installazione sarete pronti a godervi il tempo libero, mentre il vostro nuovo amico si occuperà del prato.



# Allora, come procediamo?

La corretta installazione del tagliaerba garantirà risultati ottimali. Ecco l'occorrente per preparare il tagliaerba in modo che faccia un lavoro perfetto:

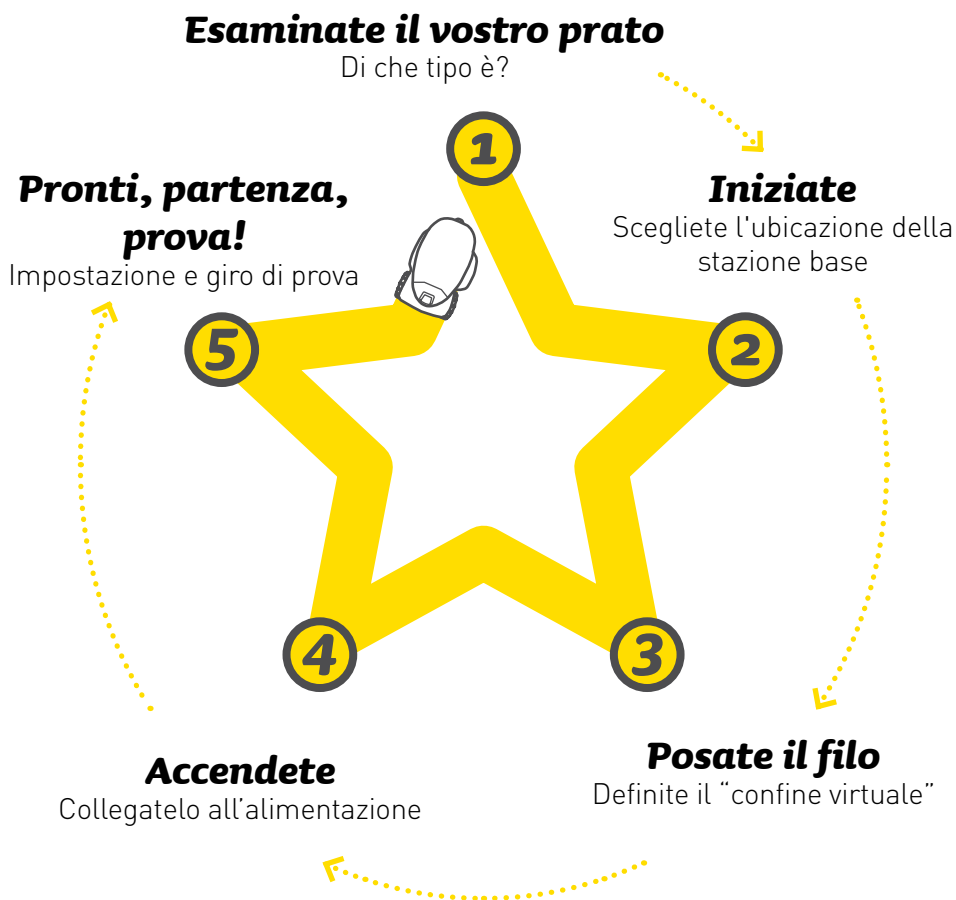

# Contenuto della confezione

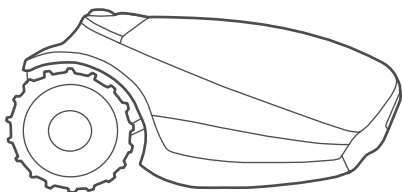

## Il prodotto

Il nuovo robot tagliaerba

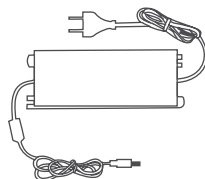

## Alimentatore

Alimentatore per ricaricare il tagliaerba

## Stazione base con cavo di prolunga

La stazione base consente di ricaricare il tagliaerba. Il cavo da bassa tensione da 15 m collega la stazione base all'unità di alimentazione

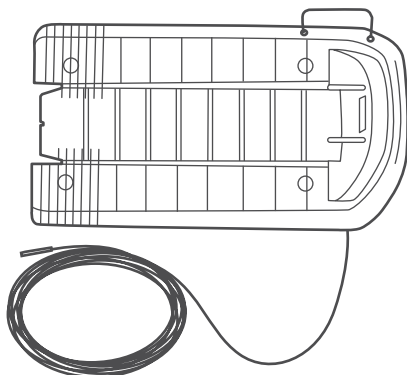

## Guida dell'utente

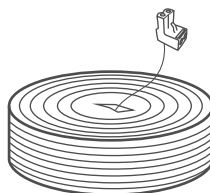

## Cavo perimetrale\*

Contrassegna l'area di lavoro per il tagliaerba  
(\* Non fornito con i modelli Pro/XR2)



### Strumento per le lame

Per la rimozione sicura delle lame



### Connettore di zona di ricambio

Per collegare il cavo perimetrale alla stazione base

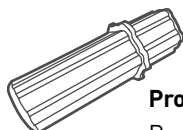

### Prolunga dell'altezza di taglio

Per una regolazione più facile dell'altezza di taglio

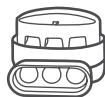

### Connettori filo

Per accoppiare il cavo perimetrale in caso di taglio

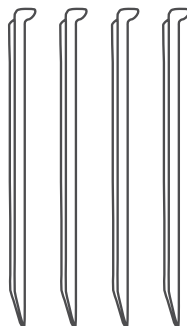

### Picchetti stazione base (x4)

Per fissare la stazione base al suolo

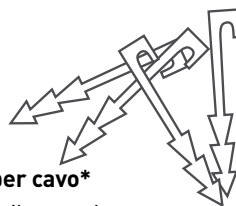

### Picchetti per cavo\*

Per fissare il cavo al terreno

*[\*] Non fornito con i modelli Pro/XR2*

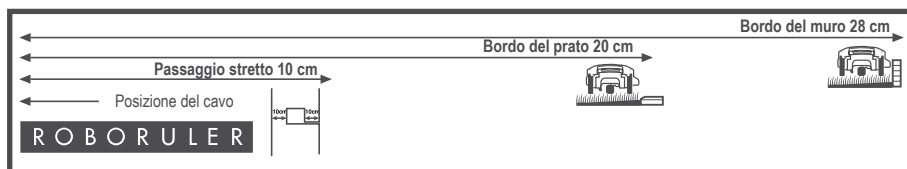

### RoboRuler

Per misurare la distanza del cavo perimetrale dal bordo del prato

# Pronti? Iniziamo...

# 1

## Esaminate il vostro prato

Conoscere il prato consente di evitare errori e rendere la procedura di installazione più facile e semplice.

Potete ignorare alcune delle sezioni seguenti del presente manuale non pertinenti per il vostro tipo di prato.

Che aspetto ha il vostro prato?

### Tipo A

#### **Solo zona principale**

L'area del vostro prato è una zona continua e tutte le sue parti sono abbastanza ampie da consentire il passaggio del tagliaerba (larghezza di almeno 2 m nel punto più stretto).

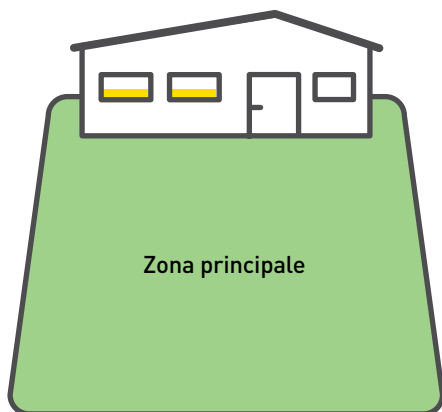

### Tipo B

#### **Zona principale + Sotto-zona**

Il prato consiste in più di una zona. Queste zone sono collegate da un passaggio stretto (largo 1-2 m). Il tagliaerba può passare tra queste zone per tagliare l'erba nell'intera area.

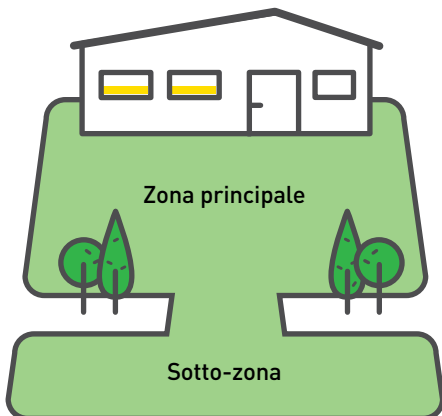

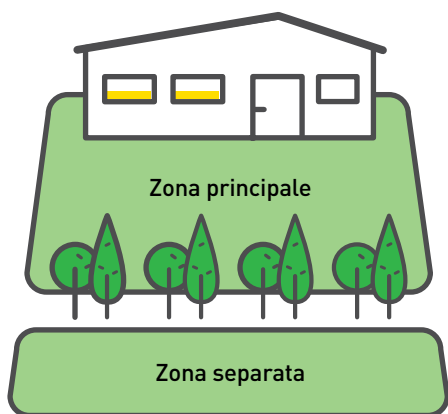

## **Tipo C**

### **Zona principale + Zona separata**

Il prato consiste in due o più zone non collegate (separate da una recinzione, un marciapiede, un viottolo o altro tipo di ostacolo). Il tagliaerba non riesce a passare fra queste zone.

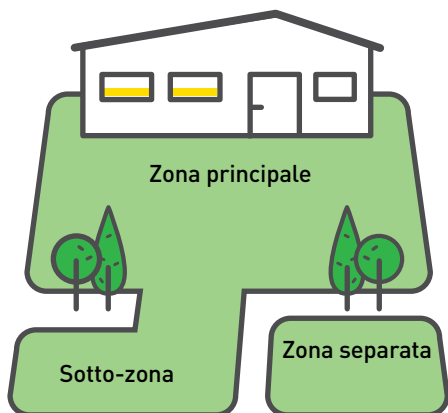

## **Tipo D**

### **Zona principale + Sotto-zona + Zona separata**

Alcune aree del prato sono collegate alla zona principale da un passaggio stretto (largo fino a 2 m), mentre altre sono totalmente separate dalla zona principale da una recinzione, un marciapiede, un viottolo o un altro ostacolo e il tagliaerba non può passare tra di essi.

## 2 **Iniziate**

### Scegliete i luoghi in cui installare la stazione base e l'unità di alimentazione

La stazione base consente di ricaricare il tagliaerba e presso di essa inizia e finisce il cavo perimetrale. In questa fase di installazione stabilirete la posizione corretta della stazione base.



#### SUGGERIMENTO

La stazione base sarà installata successivamente, dopo aver posizionato il cavo perimetrale.

### **Decidete quale tipo di installazione è più opportuno**

**La stazione base può essere installata in due modi:**

All'interno del prato  
Installazione interna

Su un angolo  
Installazione esterna

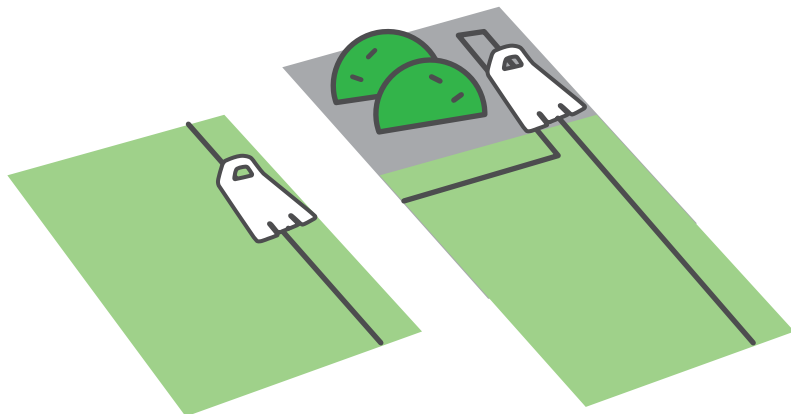

## **Per posizionare la stazione base, seguite queste semplici linee guida.**

### **Considerazione A**

Fino a 15 m al massimo da una presa di corrente

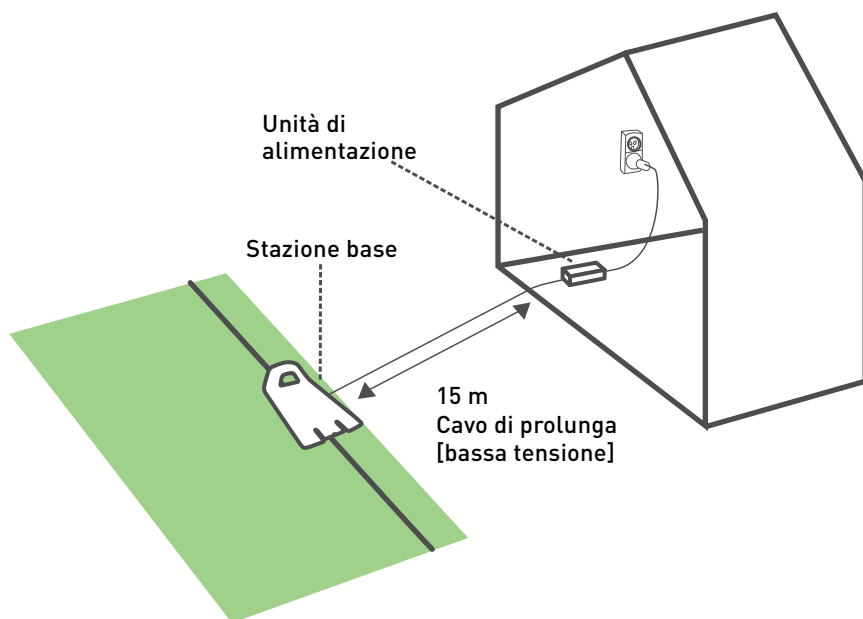

### **Considerazione B**

Almeno un cavo da 1,5 m davanti la base e almeno da 10 cm dietro la base, per consentire un aggancio agevole

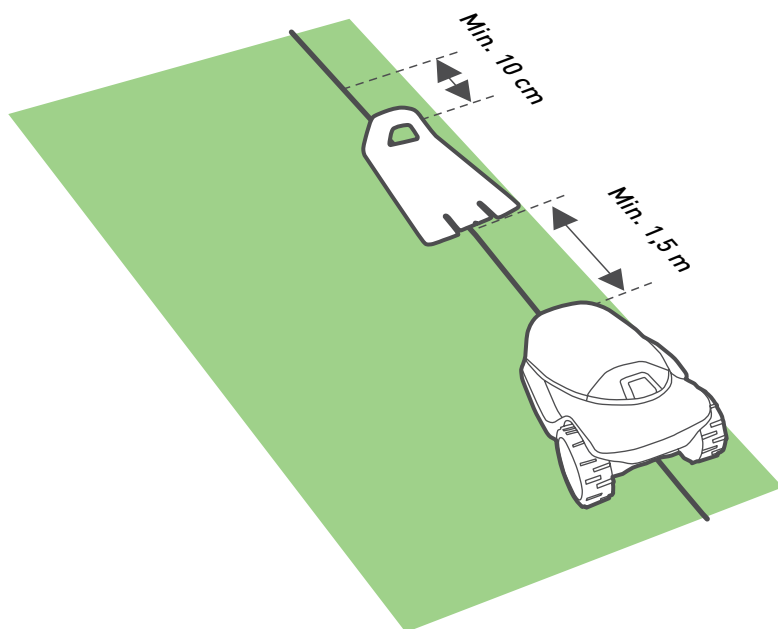



### Considerazione C

Assicuratevi che il terreno sia uniforme e piatto e che non vi siano pendii

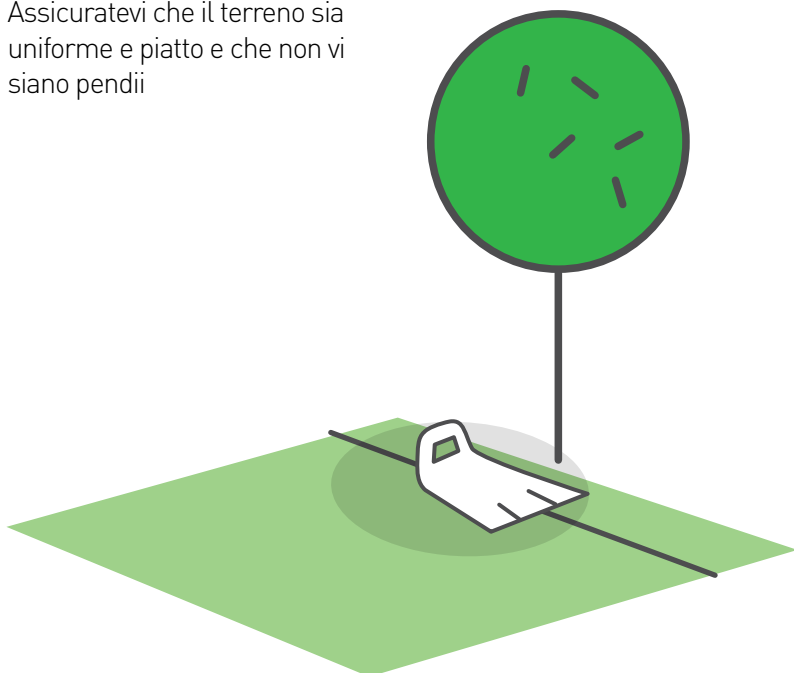

- Se il prato è suddiviso in più zone, collocate la stazione base all'interno della zona più estesa.
- In un luogo pianeggiante e ombreggiato, per prolungare la durata della batteria
- Mantenete una distanza di almeno 1 metro dalle testine degli spruzzatori, per evitare di colpire direttamente il tagliaerba e danneggiarne i componenti interni



**SUGGERIMENTI**

## 3 Posate il cavo

Posate il cavo perimetrale (“confine virtuale”), che definisce l’area di lavoro per il tagliaerba.

Ora siete pronti a installare il cavo perimetrale.  
Procediamo con gradualità.



### SUGGERIMENTI

- Collocate nelle vicinanze il pacchetto del tagliaerba.
- Prima di iniziare a posare il cavo, tagliate l’erba un’ultima volta con il vostro vecchio tagliaerba. Così facendo, conficcare i picchetti nel terreno risulterà più facile e il tagliaerba non taglierà il cavo.



### OCCORRENTE

- Martello
- Cacciavite piccolo a lama piatta
- Pinza universale



... Una giornata di sole e un umore solare :)

## Prima le cose importanti: ostacoli e pendii

Prima di conficcare nel terreno un picchetto qualsiasi, prendete nota di eventuali ostacoli o pendii.

### OSTACOLI



#### Ostacoli flessibili

Gli ostacoli flessibili sono aiuole, laghetti o alberelli. Questi vanno protetti creando isole perimetrali.

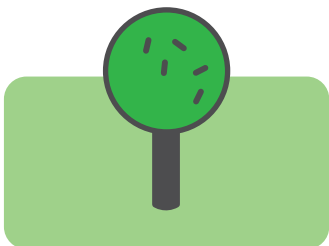

### Ostacoli rigidi

Gli ostacoli verticali, rigidi e alti più di 15 cm, quali alberi o pali telefonici, non devono essere protetti dal cavo perimetrale. Il tagliaerba ci rimbalzerà contro e si allontanerà.

## PENDII

### Pendii lungo il bordo

Per assicurarsi che il tagliaerba non scivoli via sul prato, specialmente quando l'erba è bagnata, il cavo perimetrale deve escludere gli eventuali pendii lungo il bordo del prato con una pendenza superiore al 10%, ossia, un'elevazione di 10 cm per 1 m.

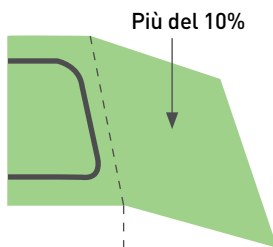
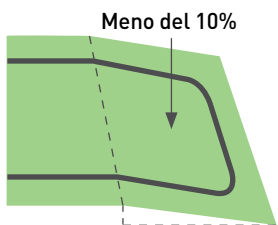

### Pendii all'interno del prato

Ora il tagliaerba può tagliare le aree all'interno del prato con una pendenza fino al 35% (35 cm di elevazione per 1 m).

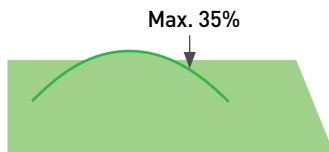

### Il pendio è troppo ripido se...

Il tagliaerba si inclina sul terreno mentre risale. Escludete questi pendii dall'area di taglio del tagliaerba.



**SUGGERIMENTO**

## A. Iniziate bene

Prima di iniziare, camminate lungo il bordo del prato e pianificate la configurazione del cavo perimetrale. Prendete nota di tutti gli ostacoli e di tutti i pendii.



Estraete circa 30 cm di filo attraverso il foro nella copertura di plastica della bobina e fissate a terra l'inizio del filo, nella posizione in cui intendete installare la stazione base.

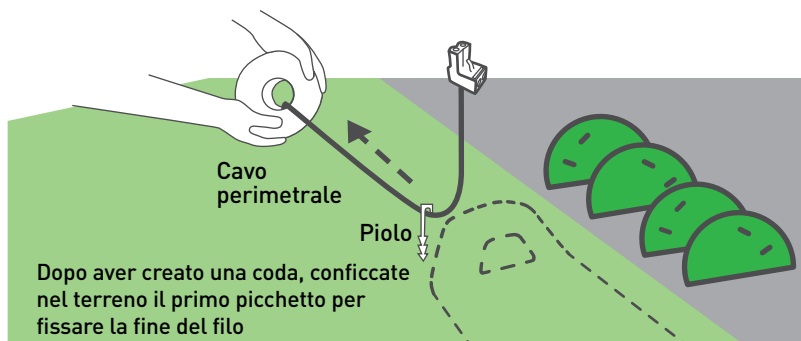

Iniziate a srotolare il filo in senso antiorario attorno al prato, iniziando dalla posizione della stazione base.

Camminando lungo il bordo del prato, posatelo lungo il perimetro. In presenza di un'area/oggetto che richieda accorgimenti particolari, assicuratevi di posare il cavo perimetrale con le modalità descritte nelle sezioni seguenti.

In Internet  
è disponibile  
un video  
esplicativo

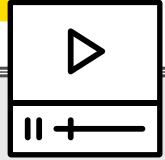

## E se preferite una base esterna?

Per le istruzioni corrette, fate riferimento ai disegni seguenti su come posare il cavo perimetrale.

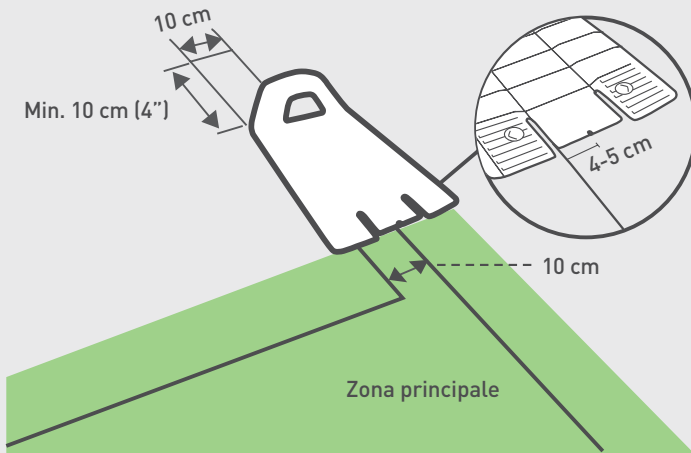

Notate la sezione di filo dritto dopo la base.



**SUGGERIMENTO**

## B. Mantenete la distanza corretta

Il cavo perimetrale è fissato al terreno mediante dei picchetti in dotazione con il prodotto. Usate il RoboRuler per determinare le distanze da lasciare tra il cavo perimetrale e il bordo e gli ostacoli del prato.

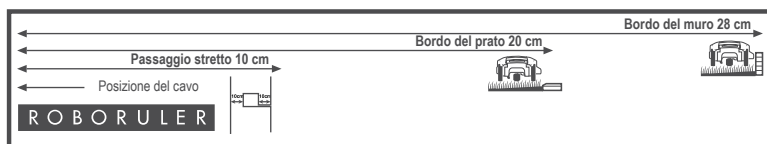
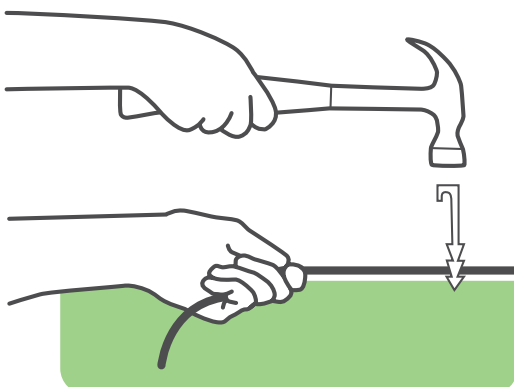

### SUGGERIMENTI

- Inserite i picchetti ogni pochi metri e agli angoli. In questa prima fase, fissate un numero minimo di picchetti. In un secondo momento aggiungerete tutti i picchetti necessari.
- Tendete il cavo conficcando al tempo stesso il picchetto nel terreno con un martello.
- Fate attenzione a non danneggiare i tubi di irrigazione.

Quando il bordo è abbassato o su un pendio, usate la breve distanza del RoboRuler.

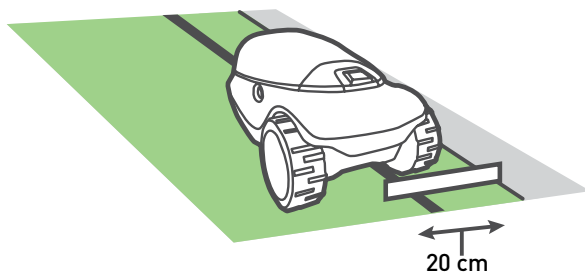

Quando il bordo è un muro, usate la distanza maggiore del RoboRuler.

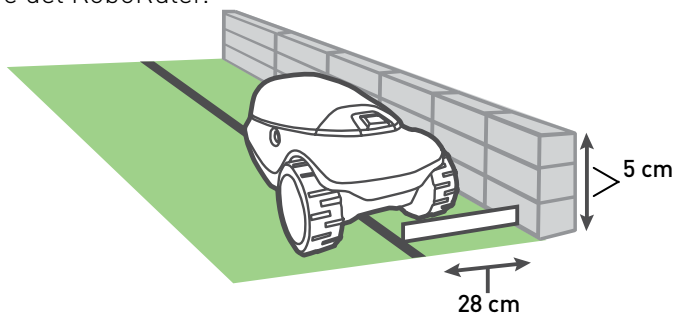

Se il prato costeggia un corso d'acqua, lasciate almeno 1,2 m.

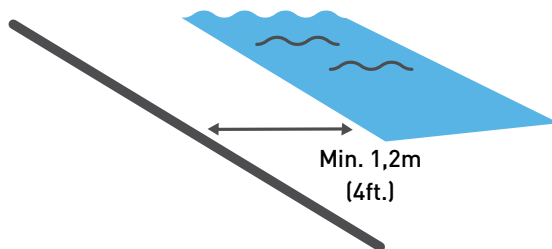



## SUGGERIMENTI

- Non è necessario interrare il cavo perimetrale, ma, se preferite, potete farlo, fino a una profondità di 5 cm.
- Di solito è consigliabile interrare il cavo nei pressi delle aree di passaggio, come ad esempio i marciapiedi.
- Se è necessario dell'altro cavo perimetrale per completare l'installazione, è possibile prolungarlo usando i connettori impermeabili in dotazione. (Fate riferimento alla sezione "Giuntare il cavo perimetrale" alla fine del manuale).

## C. Create curve uniformi

Quando posate il cavo lungo il perimetro, mantenete un angolo di  $45^\circ$  in tutte le curve a sinistra.

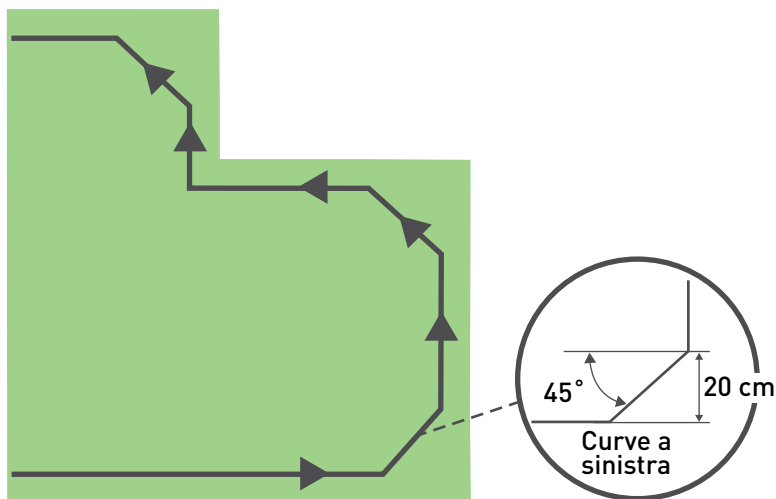



## D. Proteggete gli ostacoli flessibili

Oggetti come aiuole, laghetti o alberelli devono essere protetti impostando delle "isole perimetrali".

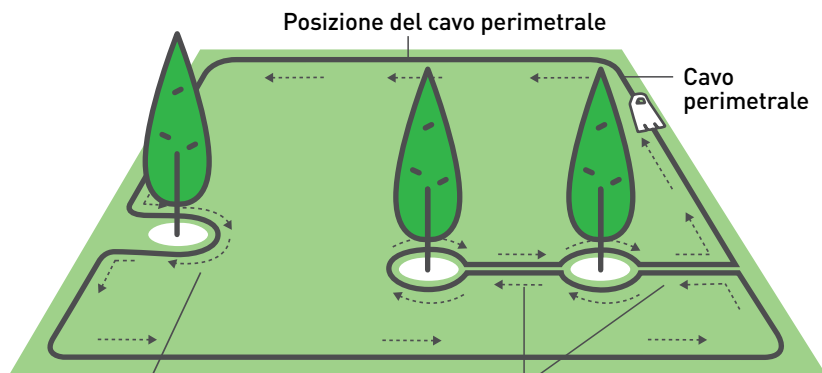

Se la distanza tra un'isola e il cavo perimetrale è inferiore a 1 m, integrate l'ostacolo con il bordo del prato.

Se gli ostacoli sono più vicini tra di loro, usate un'isola e mantenete una distanza minima di 1 m tra le isole

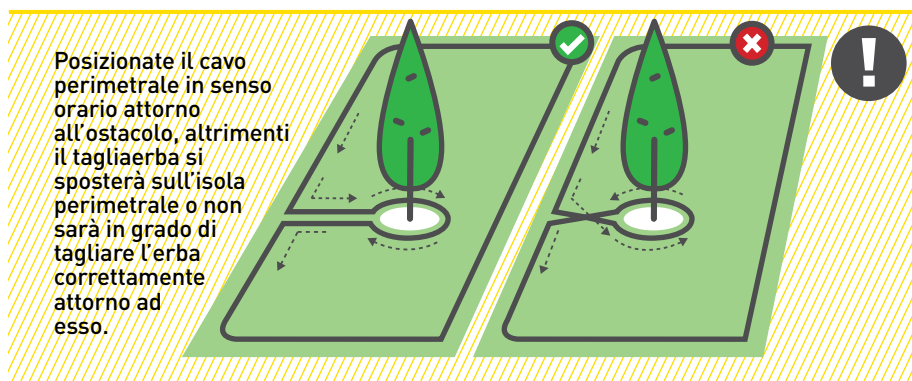

- I fili che vanno verso un'isola, o che fuoriescono da essa, vanno fissati con lo stesso picchetto
- Le isole perimetrali dovrebbero essere rettangolari o rotonde



**SUGGERIMENTI**

## Definite il vostro tipo di prato



**Tipo A**  
Solo zona principale



**Tipo B**  
Zona principale +  
Sotto-zona



**Tipo C**  
Zona principale +  
Zona separata

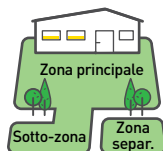

**Tipo D**  
Zona principale +  
Sotto-zona +  
Zona separata

### E. Come cablare una sotto-zona

Tipo B / Tipo D

*Non avete una sotto-zona?  
Saltate questa sezione!*

Un passaggio stretto mette in collegamento la zona principale con una sotto-zona.  
Per consentire il passaggio al tagliaerba, esso dovrebbe essere largo almeno 1 m:



In Internet  
è disponibile  
un video  
esplicativo



- Se un passaggio stretto è più corto di 2 m, impostate una sola isola perimetrale quadrata nel passaggio
- Fate attenzione a cablare correttamente i passaggi stretti per assicurarvi che il tagliaerba non attraversi accidentalmente zone diverse durante il taglio dell'erba



**SUGGERIMENTI**

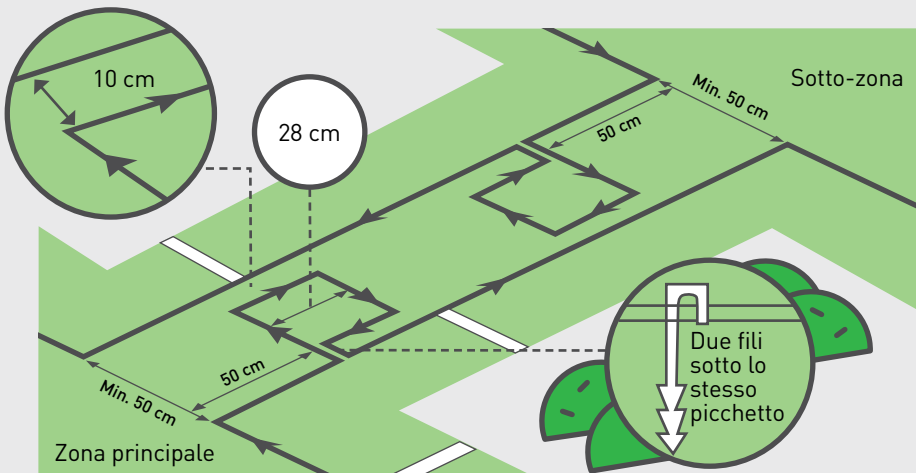

I passaggi stretti dovrebbero essere stabili, in piano e uniformi.

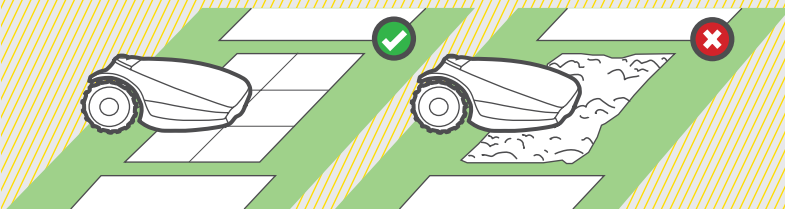

## F. Come cablare una zona separata

Tipo C / Tipo D

*Non avete una zona separata?  
Saltate questa sezione!*

Se la zona separata è più larga di 100 m<sup>2</sup>/ 1100 ft<sup>2</sup>, il tagliaerba non sarà in grado di completarla in un'unica operazione. Pertanto, è consigliabile cablarla separatamente e collegarla alla stazione base.

Se la zona separata è più piccola di 100 m<sup>2</sup>, potete cablarla in due modi.

### OPZIONE 1

Estendere il cavo perimetrale dalla zona principale, oltre l'ostacolo.

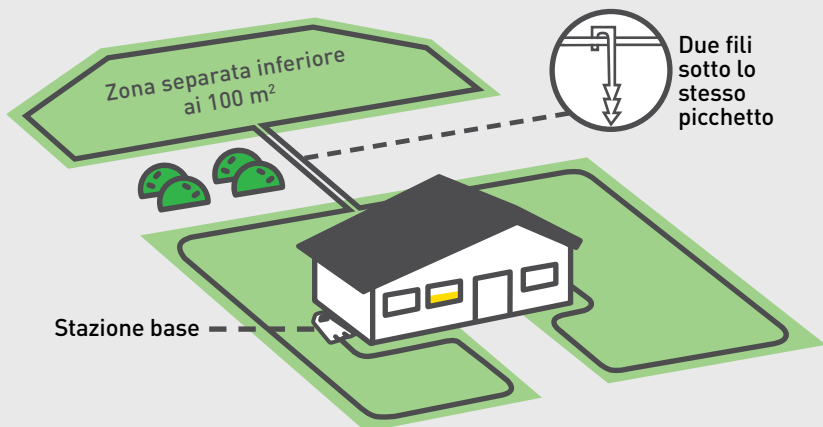

## OPZIONE 2

Cablare la zona separatamente e collegarla a un interruttore perimetrale (accessorio opzionale).

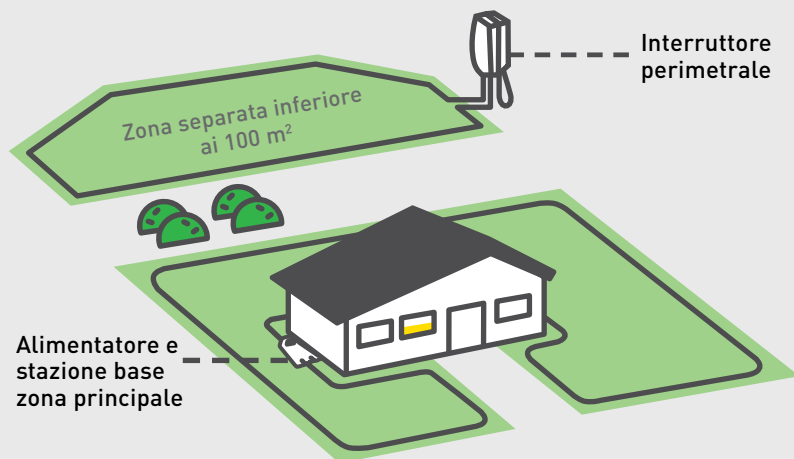

## G. Completate l'installazione del filo

Dopo che il cavo perimetrale è stato posato completamente, le due estremità del filo che si incontrano nella stazione base vanno unite tra di loro.



- Per fissare a terra entrambe le estremità del filo, usate lo stesso picchetto
- SUGGERIMENTI**
- Tagliate le estremità in modo tale che entrambi i fili abbiano la stessa lunghezza

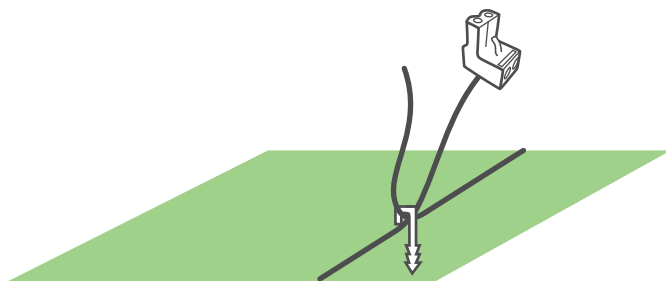

Attorcigliate con cura i due fili.

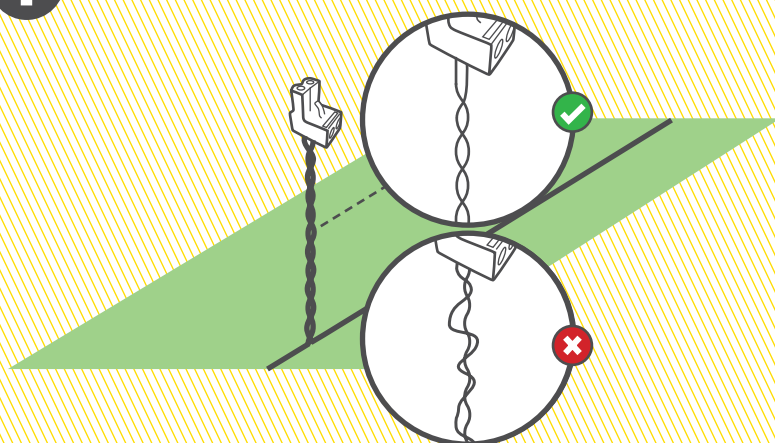

Rimuovete 5 mm di isolante dalle estremità dei fili, inserite il filo attorcigliato nel connettore e fissatelo con un piccolo cacciavite a testa piatta.

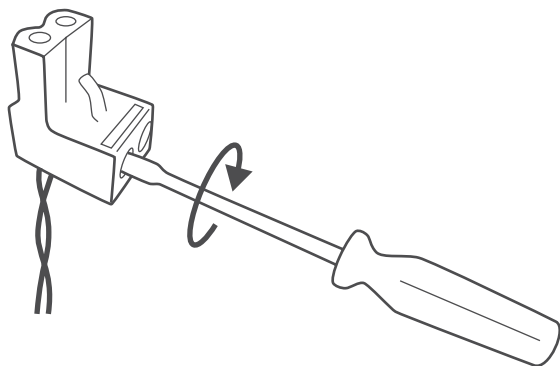
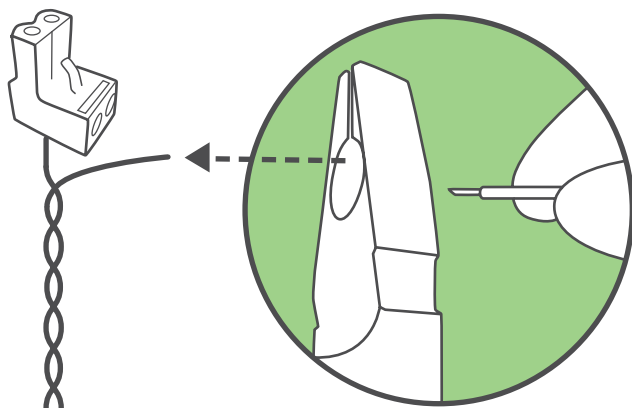

Fatto! Avete  
completato  
la parte più  
difficile!

# 4 Accendete

## Installate e collegate la stazione base

Collocate la stazione base nella posizione prevista e allineate il suo **centro** sul cavo perimetrale.

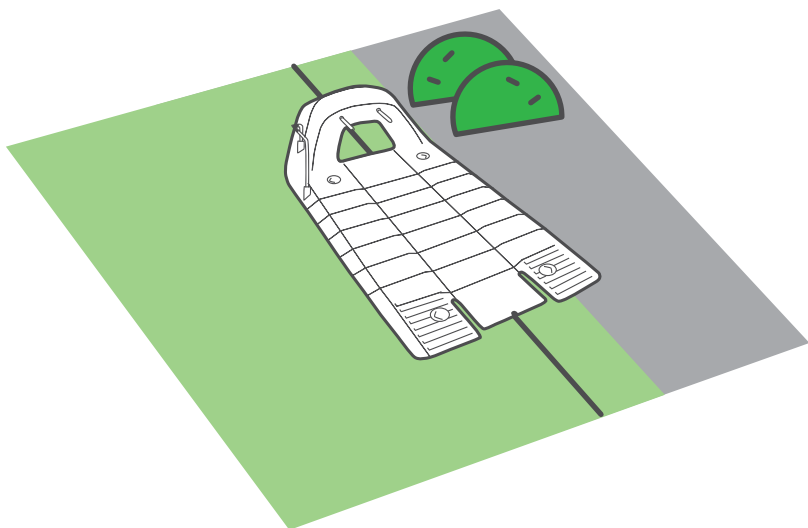

In caso di **installazione esterna**, la stazione base va collocata leggermente spostata a destra per consentire un'entrata facile del tagliaerba nella stazione base.

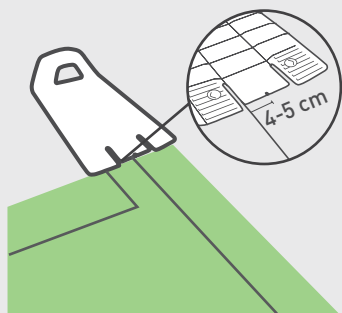



Collegate il connettore verde del cavo perimetrale alla stazione base, come mostrato qui di seguito, rispettando la polarità giusta.

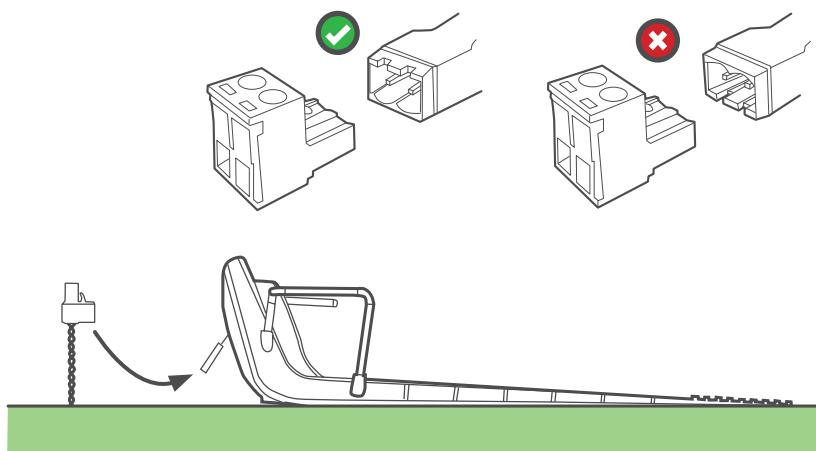

Inserite solo due picchetti nei fori della stazione base come mostrato nella figura a destra.

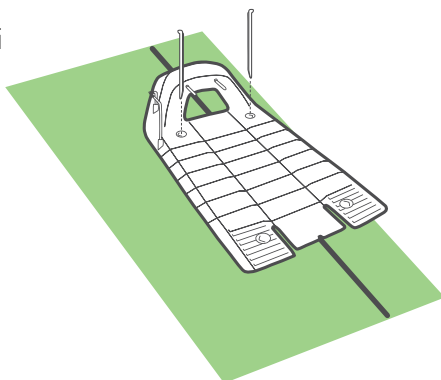

**Mentre conficcate nel terreno i picchetti, fate attenzione a non danneggiare i tubi di irrigazione.**



## A. Collegate l'unità di alimentazione



### SUGGERIMENTO

Considerate quanto segue per scegliere la posizione corretta dell'unità di alimentazione:

- Scegliete una posizione adatta vicino ad una presa di corrente
- Collocatela all'esterno del perimetro del prato
- È preferibile un luogo asciutto e riparato

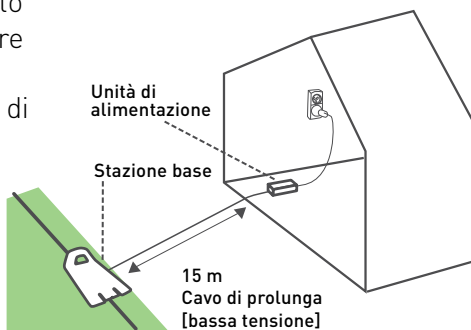

Collegate il cavo CC dall'unità di alimentazione al cavo di prolunga da 15 m.

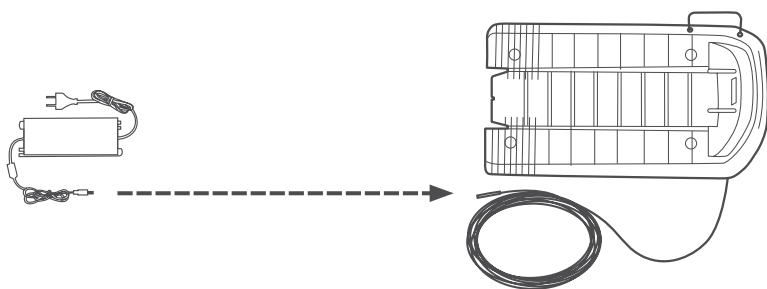

Assicuratevi che il connettore sia inserito completamente fino al segno bianco.

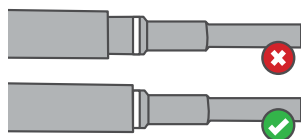
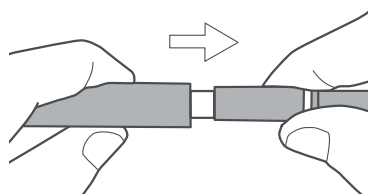

Collegate l'unità di alimentazione a una normale presa di corrente.

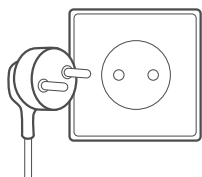

Ora dovrete vedere l'indicazione LED della stazione base che lampeggia in verde (se il tagliaerba si trova all'esterno, oppure verde fisso (se il tagliaerba si trova all'interno della stazione base).

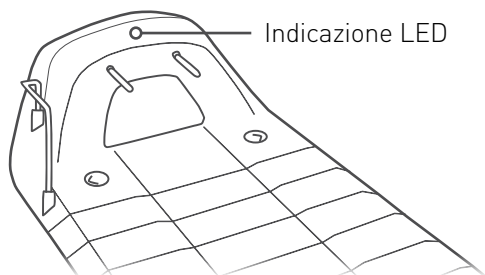

**Il cavo di prolunga dall'alimentatore alla stazione base deve essere fissato saldamente al suolo! Non dovrà mai rappresentare un pericolo di inciampare.**

**Il cavo di prolunga deve attraversare SOLO su superfici morbide. Non dovrà passare su superfici dure (es: marciapiedi o vialetti) dove non potrà essere fissato saldamente.**



# 5 Pronti, partenza, prova!

## Preparate il vostro tagliaerba e fate una prova.

Complimenti! Ora siete pronti a fare un girotto.

### OCCORRENTE:

- Il tagliaerba
- Picchetti rimasti
- Picchetti rimanenti della stazione base

... *Un bicchiere di champagne (o equivalente)*

### A. Avvio

Prima di poter avviare il tagliaerba è necessario effettuare alcune operazioni.

1. Regolate l'altezza di taglio (15-60 mm) girando la manopola di regolazione:

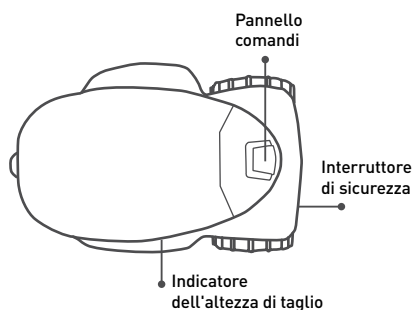

- Per aumentare l'altezza di taglio, girare in senso orario.
- Per diminuire l'altezza di taglio, girare in senso antiorario
- L'altezza di taglio è mostrata sul lato del tosaerba.

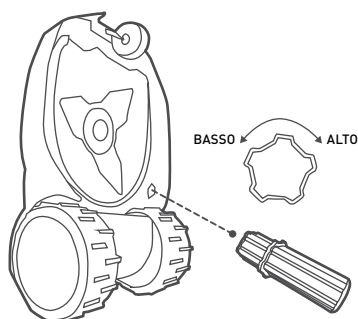

**Spegnete sempre l'interruttore di sicurezza prima di regolare l'altezza di taglio!**



- Usate la prolunga in dotazione per effettuare una regolazione più facile dell'altezza di taglio
- Consigliamo di iniziare dall'altezza di taglio più elevata e di abbassarla gradualmente fino all'altezza desiderata dopo aver eseguito alcune operazioni



**SUGGERIMENTI**

2. Accendete l'interruttore di sicurezza.

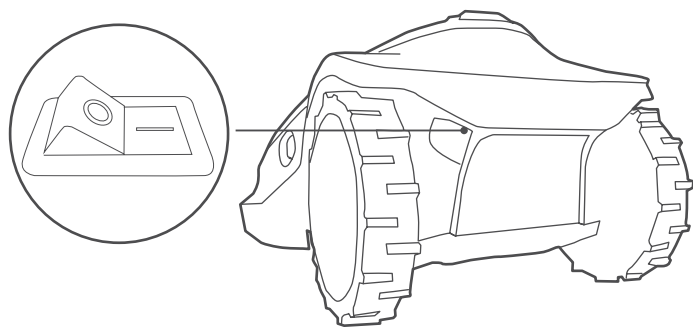

## **B. Impostate le impostazioni di base**

Seguite le istruzioni sullo schermo per eseguire una veloce configurazione iniziale.

**Il tagliaerba è abbastanza potente da completare la configurazione. Dopodiché, prima di effettuare il primo taglio dovrete eseguire una prima ricarica, la quale durerà fino a 24 ore.**



## Uso del pannello comandi:

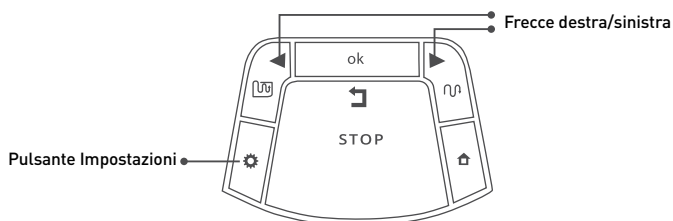

- Premete le frecce Destra o Sinistra finché non viene visualizzata l'opzione desiderata.
- Premere OK per selezionare il valore mostrato sul display.
- Premere 'Indietro' (STOP) per tornare indietro o per annullare.

## Scegliete le unità di misura e i formati:

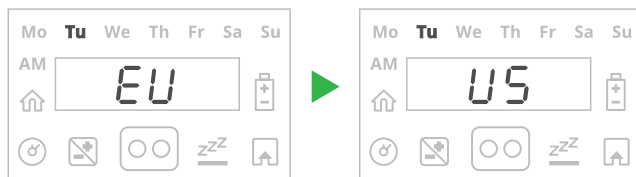

	Area/Distanza	Temp	Orologio
EU	Metro	Celsius	24 ore
US	Piede	Fahrenheit	12 ore (AM/PM)

## Impostare data e ora:

- Scorrete in basso per impostare la data e premete OK per confermare
- Scorrete in basso per impostare l'ora e premete OK per confermare

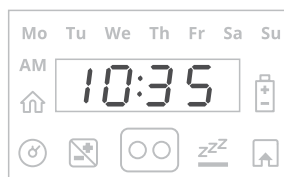

### Impostate l'area della zona principale:

Scorrete per selezionare un'area approssimativa (EU-m<sup>2</sup>) per la zona principale, dove è installata la stazione base.

Se esiste una zona aggiuntiva (sotto-zona o zona separata), non includetela in quest'area (sarà settata separatamente).

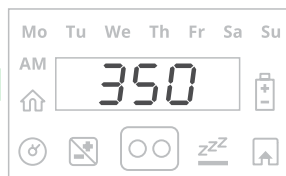

#### SUGGERIMENTI

Per riavviare il processo di prima installazione, premete e tenete premuti

**STOP + Impostazioni + Freccia sinistra insieme** per più di 4 secondi. In questo modo saranno ripristinate le impostazioni predefinite (impostazioni di fabbrica).

## C. Test del posizionamento della stazione base

Dopo aver impostato l'area, compare l'indicazione U001 (Testa Posizione della Stazione Base).

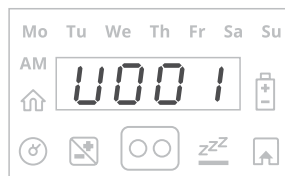

Collocate il tagliaerba sul prato, a circa 3 m di fronte all'ingresso alla stazione base, rivolto verso il cavo perimetrale e premete OK per iniziare il test.

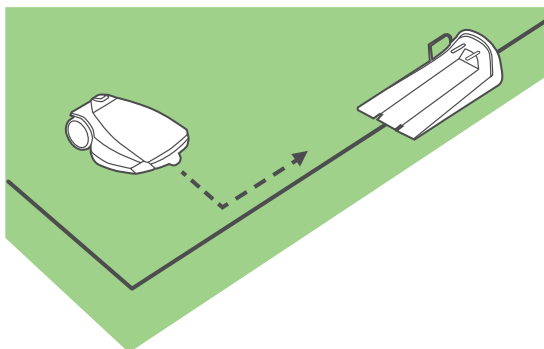

Il tagliaerba si avvierà verso la stazione base e vi entrerà.

Dopodiché, uscirà e attenderà di fronte alla stazione base e visualizzerà **U002** (“Base picchetti”).

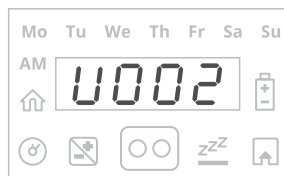

Inserite i due picchetti restanti nella stazione base. Premete OK.

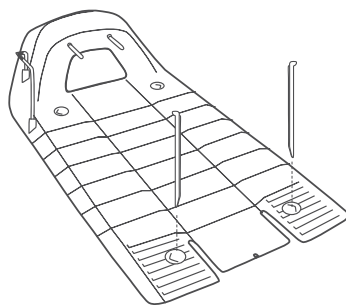

• **E3**

Se viene visualizzato il messaggio E3 (“NO segnale filo”), controllate che l'alimentatore, il cavo di prolunga e i fili della stazione base siano tutti collegati correttamente. Verificate i possibili tagli al cavo perimetrale.

• **U051**

Se viene visualizzato il messaggio U051 (“Riposizionare stazione base”), controllate che la stazione base sia allineata con il cavo perimetrale. Spostate gli eventuali ostacoli che impediscono l'ingresso nella stazione base.

• Mentre conficcate nel terreno i picchetti, fate attenzione a non danneggiare i tubi di irrigazione.



## D. Verificate la posizione del filo

Quando viene visualizzato il messaggio **U003** (“Test di corretto posizionamento del filo”), significa che il tagliaerba è pronto per verificare l’installazione del cavo perimetrale.

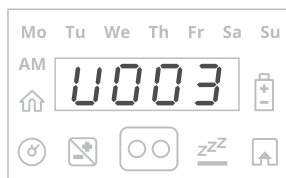

Premete OK.

Il tagliaerba inizierà a muoversi.  
Camminate accanto al tagliaerba  
che compie il giro del perimetro.

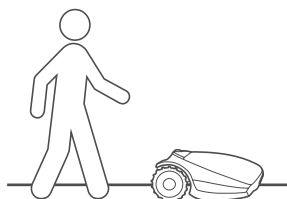

Dopo aver completato il giro con successo, il tagliaerba entrerà nella stazione base e il processo d’installazione sarà completato.

**U052**

Se viene visualizzato il messaggio **U052** (“Sistemate il filo”) e il tagliaerba si ferma e procede all’indietro, spostate il cavo leggermente verso l’interno e premete OK per continuare a eseguire il test del cavo.





## SUGGERIMENTI

(Non applicabile ai modelli per prati di dimensioni inferiori a 800 m<sup>2</sup>)

- Quando il tagliaerba completa le operazioni, guida fino alla stazione con uno scostamento dinamico dal cavo perimetrale (modalità "Perim.vicin filo"). Questo consente di evitare tracce di ruote lungo lo stesso percorso.

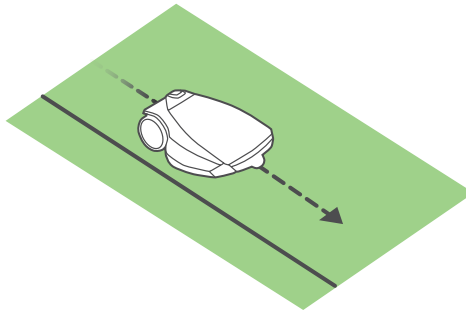

- Dopo aver eseguito la prova della posizione del file, è consigliabile provare il tagliaerba in modalità Perim.vicin filo, per assicurarsi che funzioni correttamente.
  - Premete 'Impostazioni' per più di 3 secondi e usate il menu P006 per avviare il test.
  - Se il tagliaerba non riesce a completare con successo il test Perim.vicin filo, riducete lo scostamento massimo consentito dal filo utilizzando il menu P004
-

## **E. Completate l'installazione del cavo perimetrale**

Inserite i picchetti rimasti lungo il cavo perimetrale, a una distanza di circa 1 m.

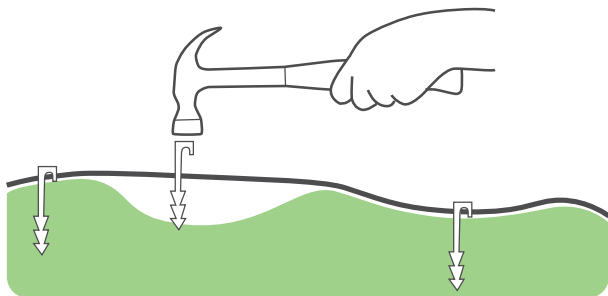

Conficcate nel terreno il cavo di prolunga, in modo tale da evitare di inciamparci.

## **F. Caricamento del tagliaerba**

Posizionate il tagliaerba sulla stazione base e lasciatelo ricaricare completamente prima del primo taglio (fino a 24 ore). Dopo essersi ricaricato completamente, partirà automaticamente in base al programma di taglio impostato.

- **Durante la ricarica, l'interruttore di sicurezza dovrebbe essere in posizione 'On'**
- **Non toccate le lame**
- **Non tagliate mai quando nelle vicinanze ci sono bambini o animali domestici**
- **Assicuratevi che sul prato non siano presenti detriti. La garanzia limitata del tagliaerba non copre i danni causati da oggetti lasciati nel prato.**



Non preoccupatevi se i primi giorni il prato presenta delle chiazze. Dopo alcuni tagli assumerà un aspetto uniforme!



**SUGGERIMENTO**

## Aggiunta di sotto-zona

Se il prato presenta zone aggiuntive collegate alla zona principale da un passaggio stretto (queste zone sono chiamate "sotto-zone"), è necessario indicare al tagliaerba come arrivare a queste zone.

A tal fine, premete "Impostazioni" sul pannello del tagliaerba per più di 3 secondi. Scorrete per arrivare al menu P022. La tabella seguente illustra come utilizzare questo menu per programmare una sotto-zona.

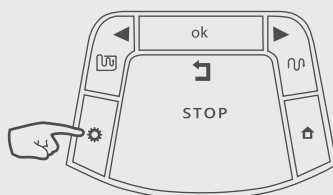

Menu	Impostazioni	Descrizione
P022	Aggiungi sotto-zona	<ul style="list-style-type: none"><li>• Una volta entrati nel menu, viene visualizzata l'indicazione A1/A2/A3/A4. Questo è il nome della sotto-zona disponibile successiva, la quale è programmabile. Premete OK</li><li>• Se il tagliaerba non si trova nella stazione base, viene visualizzato il messaggio 'U044' ("Collocare il tagliaerba nella stazione base"). Collocate il tagliaerba nella stazione base e premete OK.</li><li>• Il tagliaerba si sposterà da solo lungo il cavo perimetrale fino alla sotto-zona.</li><li>• Quando il tagliaerba si trova ad almeno 5 m (16 ft) all'interno della sotto-zona, premete STOP e selezionate le dimensioni dell'area della sotto-zona. Premete OK.</li><li>• La distanza rispetto al punto di ingresso della sotto-zona può essere successivamente aggiornata mediante il menu P023</li></ul>

## Sono presenti zone separate?

Per i prati che hanno zone separate completamente non contigue, è necessario impostare separatamente le dimensioni dell'area di queste zone.

A tal fine, premete "Impostazioni" sul pannello del tagliaerba per più di 3 secondi. Scorrete per arrivare al menu P014.

La tabella seguente illustra come utilizzare questo menu per programmare una zona separata.

Schermo	Impostazioni	Descrizione
P014	Aggiungi zona separata	<ul style="list-style-type: none"><li>• Consente di aggiungere una zona separata.</li><li>• Viene visualizzato L2 per la zona separata A - Premere OK.</li><li>• Scorrete per impostare l'area della zona separata e premete OK.</li></ul>

## Accoppiamento del cavo perimetrale (in base alle necessità)

- Inserite entrambe le estremità del filo sulle posizioni più a sinistra e più a destra sul connettore.
- Verificate che i fili siano completamente inseriti nel connettore.
- Usate un paio di pinze per premere il pulsante sulla parte superiore del connettore. Il pulsante deve essere completamente premuto, senza danneggiare il connettore.

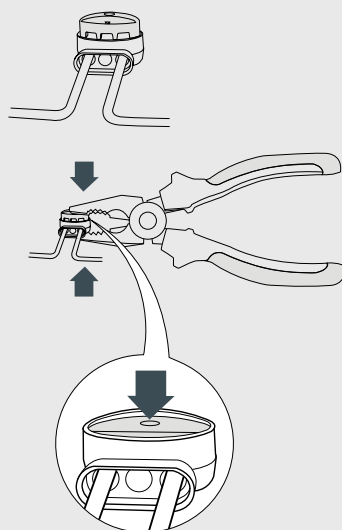

**In Internet  
è disponibile  
un video  
esplicativo**

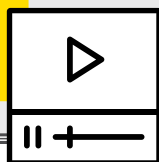

***Ben fatto!***

***Ora rilassatevi e lasciate che  
il tagliaerba faccia il lavoro  
per voi.***

- ① **Panoramica sul tagliaerba**
- ② **Struttura dei menu**
- ③ **Funzionamento automatico**
- ④ **Funzionamento manuale**
- ⑤ **Caratteristiche - Indicazioni pratiche**
- ⑥ **Manutenzione periodica**
- ⑦ **Soluzione dei problemi**
- ⑧ **Domande frequenti (FAQ)**

# 1

## Panoramica sul tagliaerba

Per utilizzare al meglio il tagliaerba, imparate a conoscere i suoi componenti e i messaggi visualizzati. Conoscere il funzionamento e le “interazioni” assicura un funzionamento corretto e facile.

### Parti esterne

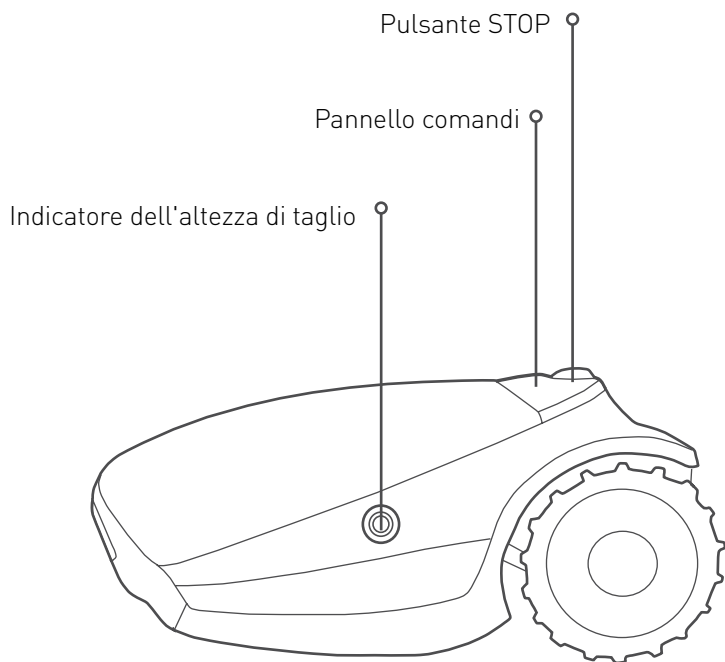



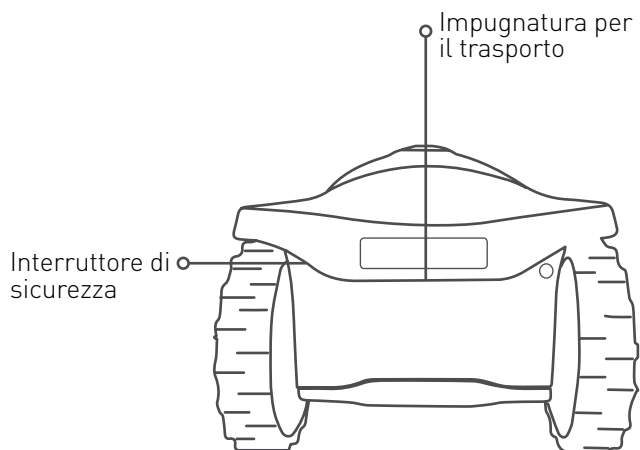
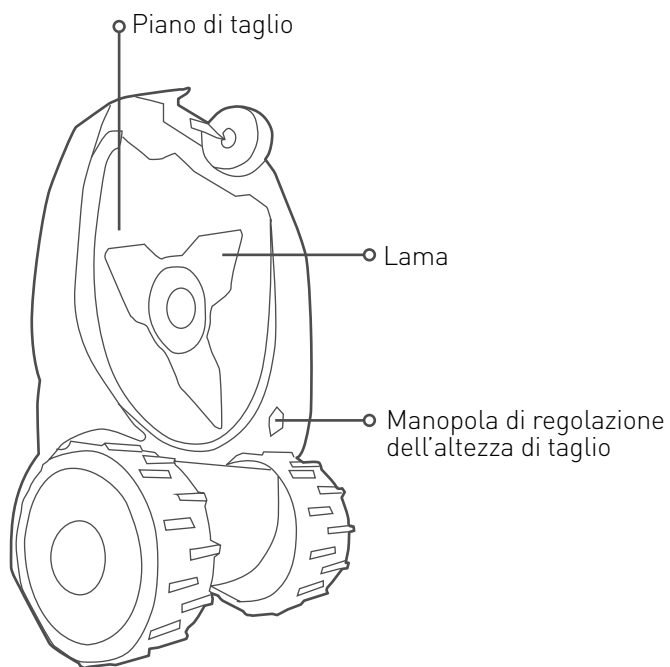

## Pannello di funzionamento e display

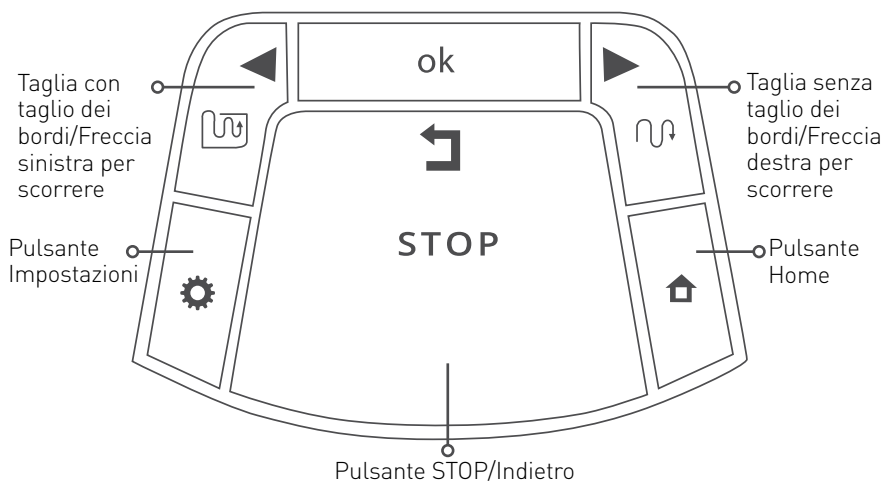

## Indicazione LED stazione base

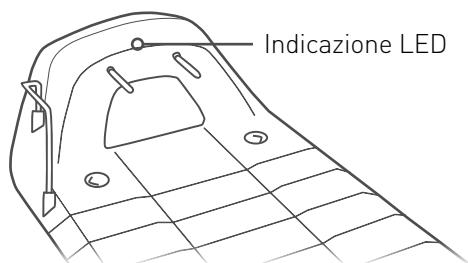

<b>Indicazione</b>	<b>Significato</b>
Verde fisso	Il segnale del cavo perimetrale è corretto; il tagliaerba si trova all'interno della base
Verde lampeggiante	Il segnale del cavo perimetrale è corretto; il tagliaerba si trova all'esterno della base
Rosso lampeggiante velocemente	Il cavo perimetrale è danneggiato o scollegato
Rosso lampeggiante lentamente	Collegamento del cavo perimetrale errato oppure il filo è troppo lungo
Rosso fisso	Alimentatore difettoso

## 2 **Struttura dei menu**

Per la descrizione completa di tutte le opzioni di menu, fare riferimento al nostro centro assistenza online.

### **Impostazioni di base**

Le impostazioni di base sono le opzioni del menu più comunemente usate dall'utente. Ciascuna delle impostazioni di base dispone di un'icona dedicata sul pannello del tagliaerba.

Premere il pulsante "Impostazioni".

Ad ogni pressione del pulsante "Impostazioni" si alterneranno i 4 menu seguenti:

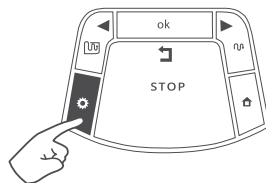

#### **Data e ora**

Imposta ora e giorno corrente. Si aggiorna ad ogni accensione del tagliaerba.



#### **Ore di taglio**

Consente di aggiungere tempo di taglio. Vedere la sezione 3 di seguito.



#### **Tempo d'inattività**

Consente di impostare il tempo in cui il prato non viene tagliato. Vedere la sezione 3 di seguito.



#### **Area**

Consente di impostare le dimensioni dell'area di ciascuna zona del prato.



#### **SUGGERIMENTO**

Alcune impostazioni sono definite in base alla zona. Ecco come sono denominate le zone:

L1 – Zona principale	A1 – Sotto-zona 1
L2 – Zona separata A	A2 – Sotto-zona 2
L3 – Zona separata B	A3 – Sotto-zona 3

## Impostazioni avanzate

Le impostazioni avanzate sono opzioni di menu aggiuntive che non vengono modificate molto spesso.

Premete **Impostazioni**  
per 3 secondi

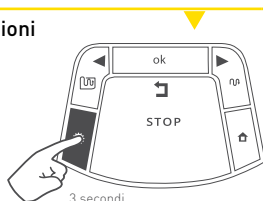

Viene visualizzata l'indicazione P001

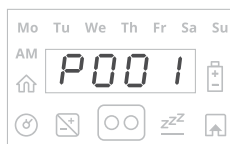

Usate la freccia  
per scorrere

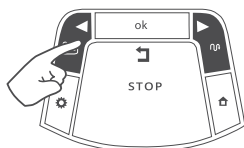

Premete **OK**  
per selezionare  
l'impostazione  
desiderata



<b>Impostazioni</b>	<b>Descrizione</b>
<b>P001</b>	<b>Frequenza di taglio</b> Consente di selezionare un valore più elevato per un taglio più frequente. Vedere la sezione 3 di seguito.
<b>P002</b>	<b>Isole On/Off</b> Consente di evitare le isole perimetrali durante la ricerca della base.
<b>P003*</b>	<b>Perimetro vicino filo On/Off</b> Consente di arrivare alla base a distanze dinamiche rispetto al bordo del prato, per ridurre le tracce delle ruote.

(\*) Questa impostazione non è applicabile ai modelli per prati di dimensioni inferiori a 800 m<sup>2</sup>.

<b>Impostazioni</b>	<b>Descrizione</b>
<b>P004*</b>	<b>Distanza massima vicino al filo</b> Distanza massima consentita dal bordo, quando l'impostazione P003 è attivata.
<b>P005*</b>	<b>Distanza minima vicino al filo</b> Distanza minima consentita dal bordo, quando l'impostazione P003 è attivata.
<b>P006*</b>	<b>Dist. seg. cavo vic.</b> Consente di eseguire il test del tagliaerba alla distanza massima impostata in P004.
<b>P007</b>	<b>Sensore pioggia On/Off</b> Consente di bloccare automaticamente il funzionamento con la pioggia.
<b>P008</b>	<b>Sensibilità del sensore pioggia</b> Consente di impostare un valore più elevato per la sensibilità alla pioggia più elevata.
<b>P006</b>	<b>Taglio dei bordi On/Off</b> Consente di attivare/disattivare il taglio automatico dei bordi.
<b>P010</b>	<b>Blocco bambini On/Off</b> Consente di bloccare la tastiera per impedire la pressione accidentale. Vedere la sezione 5 di seguito.
<b>P011</b>	<b>Antifurto On/Off</b> Consente di attivare e impostare un codice PIN a 4 cifre come protezione. Vedere la sezione 5 di seguito.
<b>P012</b>	<b>Codice PIN antifurto</b> Consente di modificare o confermare un nuovo codice PIN antifurto. Vedere la sezione 5 di seguito.
<b>P013</b>	<b>Stazione base On/Off</b> Consente di impostare una base aggiuntiva per una zona separata.

<b>Impostazioni</b>	<b>Descrizione</b>
P014	<b>Aggiungi zona separata</b> Consente di definire una nuova zona separata e di impostare le dimensioni della relativa area.
P015	<b>Rimuovi zona</b> Consente di rimuovere una zona separata o una sotto-zona.
P016	<b>Suono On/Off</b> Consente di disattivare i suoni operativi.
P017	<b>Sistema di comunicazione mobile</b> Consente di attivare l'accessorio del modulo GSM (se installato).
P018	<b>Statistiche On/Off</b> Consente di inviare le statistiche operative per la diagnostica.
P019	<b>Abbinamento per controllo a distanza via Bluetooth</b> Consente di associare l'accessorio di accesso remoto al tagliaerba.
P020	<b>Ultimo evento di interruzione</b> Consente di attivare la modalità di debug speciale (mediante una stazione di servizio).
P021	<b>Programma On/Off</b> Consente di attivare/disattivare il funzionamento automatico per zona. Vedere la sezione 4 di seguito.
P022	<b>Aggiungi sotto-zona</b> Consente di avviare il processo di aggiunta di una sotto-zona. Fate riferimento alla sezione "Aggiunta di sotto-zone" del Manuale di installazione.

<b>Impostazioni</b>	<b>Descrizione</b>
<b>P023</b>	<b>Consente di aggiornare la distanza rispetto alla sotto-zona</b> Consente di aggiornare la distanza rispetto al punto di ingresso della sotto-zona. Questa opzione di menu viene visualizzata solo se è definita una sotto-zona.
<b>P024</b>	<b>Taglio smart On/Off</b> Consente di aumentare l'efficienza di taglio. Con alcuni prati di forma particolare può risultare meno efficiente.
<b>P025</b>	<b>Sovrapposizione bordi SmartMow</b> Consente di ottimizzare la modalità SmartMow per il prato.
<b>P026</b>	<b>Taglio turbo On/Off</b> Consente un taglio più veloce e più robusto. Quando il ciclo di taglio è completato, questa funzionalità viene disattivata automaticamente.
<b>P027</b>	<b>RoboHome On/Off</b> Consente il rilevamento corretto della pioggia quando è installato RoboHome.
<b>P028</b>	<b>Base esterna</b> Consente di impostare la distanza di un'installazione della base esterna.
<b>P029</b>	<b>Sensibilità al rilevamento delle collisioni</b> Impostare un valore più alto per una collisione più morbida con gli oggetti. Può causare false rilevazioni.
<b>P030</b>	<b>Risparmio energetico</b> Ridurre al minimo il consumo di energia e disattivare il funzionamento automatico per rispettare la normativa CEC/DoE. Appare solo quando Programma è impostato su Off.
<b>P031</b>	<b>Tipo segnale</b> Modificarlo per evitare interferenze con altri robot tagliaerba nelle vicinanze. L'operazione va effettuata all'interno della stazione base.



# 3

## **Funzionamento automatico**

Scoprite come configurare il funzionamento automatico e disattivarlo quando non serve.

- L'impostazione delle dimensioni dell'area determina automaticamente il tempo di taglio necessario per il prato: la durata di un "ciclo di taglio".
- Di solito il tagliaerba esegue più operazioni di taglio consecutive, fino a quando non completa un ciclo di taglio completo.
- Ciascuna operazione di taglio inizia a orari predeterminati, dopo che il tagliaerba si è ricaricato completamente
- Tramite l'impostazione Ore inattive è possibile limitare il funzionamento automatico in momenti particolari
- Al termine di un ciclo di taglio, il tagliaerba resta nella stazione base fino all'inizio del ciclo successivo
- L'intervallo tra i cicli di taglio è definito dall'impostazione Frequenza tagli
- Se necessario, è possibile aggiungere un tempo di taglio tramite l'impostazione Ore di taglio, per migliorare la qualità del taglio.

## Impostazione della frequenza di taglio del tagliaerba

L'opzione Frequenza tagli\* controlla la periodicità dei cicli di taglio. Tanto più alta è la frequenza, tanto più spesso il prato sarà tagliato, e viceversa.

Premete **Impostazioni** per 3 secondi. Sarà visualizzata l'indicazione P001.

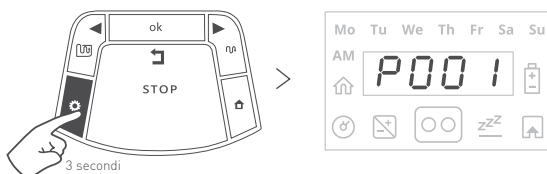

Premete **OK** per entrare nel menu.

Usate le frecce per selezionare la frequenza di taglio desiderata:

**01 - BASSA** (un ciclo di taglio a settimana)

**02 - MEDIA** (due cicli di taglio a settimana)

**03 - ALTA** (il prato viene tagliato ogni giorno)

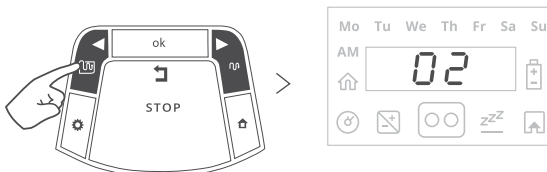

Premete **OK** per confermare.

\*Questa opzione è disponibile solo per le zone in cui è installata una stazione base.

## Aggiunta di tempo di taglio

Se i risultati del taglio non sono soddisfacenti, l'impostazione Ore di taglio consente di regolare (in base a una percentuale), il tempo di taglio assegnato per le dimensioni del prato.

Premete **Impostazioni** due volte fino a quando l'indicazione delle ore di taglio non si accende.

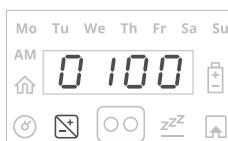
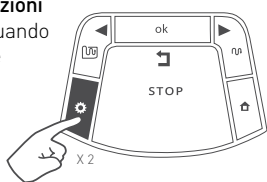

Usate le frecce di scorrimento per regolare il tempo di taglio assegnato (in %) e premete **OK** per confermare.

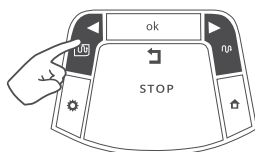

Il valore predefinito di questa impostazione è 0100 (100%) e può essere modificato da 0050 (50%) a 0150 (150%).

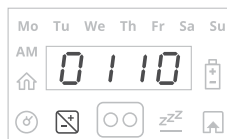

Esempio: un valore pari a 110% significa che il tagliaerba aumenterà del 10% il tempo trascorso sul prato.

## Decidete quando avete bisogno del prato

Potete impostare giorni o ore specifiche del giorno durante i quali il tagliaerba non deve entrare in funzione.

Ad esempio, durante i fine settimana o gli orari in cui i bambini di solito giocano sul prato.

Per impostare questi orari "senza taglio", premete **Impostazioni** tre volte.

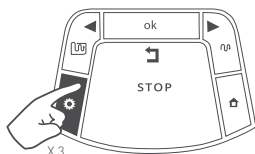

I **giorni inattivi** saranno costantemente illuminati.

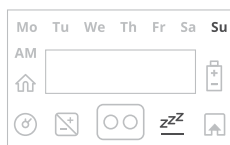

Premete **OK**.

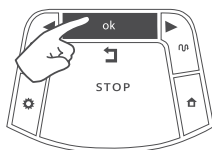

L'indicazione Mo inizierà a lampeggiare.

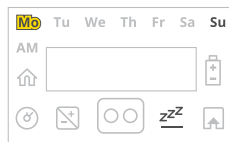

Premete le frecce DESTRA o SINISTRA per scorrere fino ai giorni che intendete impostare come Inattivi.

Premete **OK** per alternare fra le opzioni Attivo e Inattivo per quel giorno.

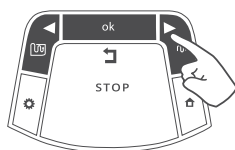

Il LED è acceso - 'Giorno inattivo' (il tagliaerba resterà nella stazione base tutto il giorno). Il LED è spento - giorno disponibile per il taglio.

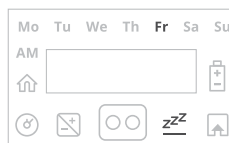

Scorrete tutti i giorni verso destra finché l'indicazione **Ore Inattive** non inizierà a lampeggiare.

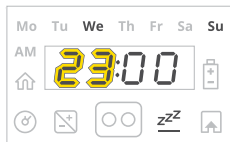
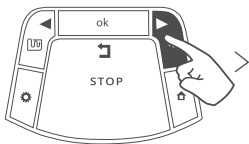

Impostate prima l'ora in cui iniziano le ore inattive e premete **OK**.

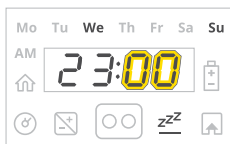

Impostate prima l'ora in cui finiscono le ore inattive e premete **OK**.

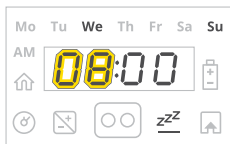
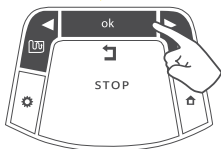

### **Pianificate orari di taglio sicuri.**

Assicuratevi sempre che il tagliaerba sia impostato per funzionare quando il prato è libero. Inoltre, impostate sempre orari "senza taglio" quando nelle vicinanze sono presenti persone (specialmente i bambini) o animali domestici.



### **SUGGERIMENTI**

- Il tagliaerba non funziona durante le ore inattive per tutti i giorni della settimana.
- Se sono stati disattivati troppi giorni/ore nella relativa zona, verrà visualizzata l'indicazione "HrS" (Diminuisci ore inattive), dovrete diminuire il tempo di inattività cosicché il tagliaerba abbia tempo sufficiente per tagliare il prato.
- Per impostare le ore inattive su Off, impostate lo stesso orario di inizio e fine (es.: da 00:00 a 00:00).

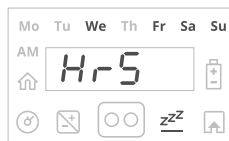

## Mettete in pausa funzionamento automatico, quando necessario

Per impostazione automatica, il funzionamento automatico è abilitato. Se per un qualsiasi motivo dovete sospendere un funzionamento automatico, non dovete far altro che premere il pulsante STOP per 5 secondi mentre il tagliaerba si trova all'interno della stazione base. Per togliere dalla pausa un'operazione automatica, ripetete il processo.

Premere il pulsante **STOP**  
per 5 secondi

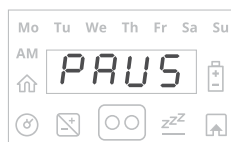

Se desiderate mettere in pausa il funzionamento automatico in una zona particolare, potete farlo tramite il menu Programma On/Off (P021).



**SUGGERIMENTO**

Quando il programma è disattivato in una zona particolare, il tagliaerba salta l'operazione in quella zona, ma continua a tagliare il bordo di tutto il prato.

---

Usate le frecce per scorrere fino al menu **P021**.

Premete **OK**.

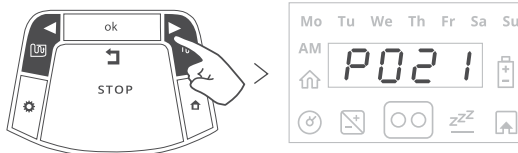

---

Usate le frecce per scorrere fino alla zona desiderata:

**L1** – Zona principale

**A1** – Sotto-zona 1

**A2** – Sotto-zona 2

**A3** – Sotto-zona 3

**TUTTE** – Tutto il prato

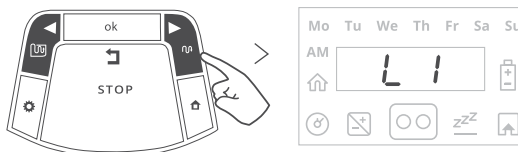

Premete **OK** per selezionare

---

Alternate tra ON/OFF.

Premete **OK** per confermare.

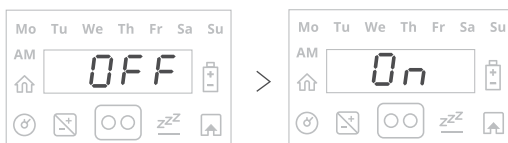

---

Quando il programma è disattivato (Off) in una zona particolare, il tagliaerba evita quella zona, ma continua a tagliare il bordo di tutto il prato.

---

# 4

## Funzionamento manuale

Il funzionamento manuale va usato per iniziare un'operazione di taglio senza tenere conto del programma di taglio.

Premete un pulsante qualsiasi per visualizzare le indicazioni.

Se la batteria è completamente carica, viene visualizzata l'ora di inizio del funzionamento successivo, altrimenti vengono mostrati data e ora correnti.

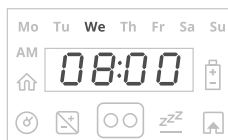

Modalità di funzionamento	Taglio con bordo	Taglio senza bordo
<b>Blocco Bambini On</b>	<p>Premete una volta la freccia SINISTRA.</p>	<p>Premete una volta la freccia DESTRA.</p>
<b>Blocco Bambini Off</b>	<p>Premete la freccia SINISTRA, quindi premete OK.</p>	<p>Premete la freccia DESTRA, quindi premete OK.</p>



### SUGGERIMENTO

Se una sotto-zona è definita, quando scegliete una modalità di funzionamento sarà visualizzata l'indicazione L1 (Zona principale). Usate le frecce per scorrere e scegliere le zone da tagliare e premete OK.



# 5

## Caratteristiche - Indicazioni pratiche

Regolate l'altezza di taglio (15-60 mm) del tagliaerba, girando la manopola di regolazione dell'altezza di taglio:

- Per aumentare l'altezza di taglio, girare in senso orario.
- Per diminuire l'altezza di taglio, girare in senso antiorario.
- L'altezza di taglio è mostrata sul lato del tosaerba.

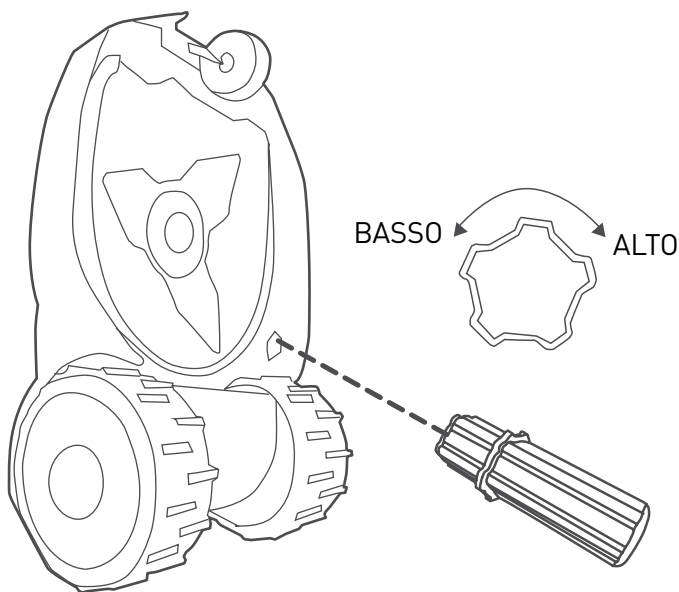

## Blocco Bambini

Se desiderate evitare la pressione accidentale dei tasti da parte dei bambini, potete utilizzare il tasto Blocco bambini On/Off.

Premete **Impostazioni** per 3 secondi. Sarà visualizzata l'indicazione P001.

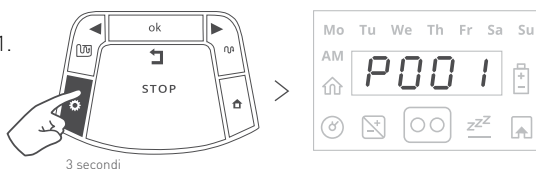

Usate le frecce per scorrere fino al menu **P010**.

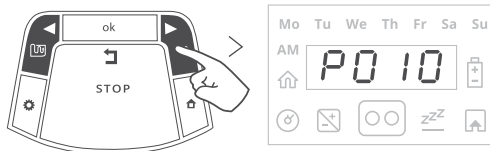

Premete **OK**.

Alternate tra ON/OFF.

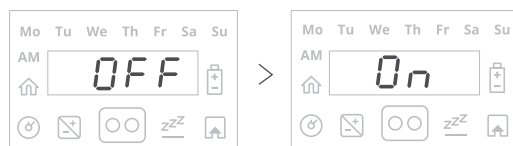

Premete OK per confermare.



**SUGGERIMENTO**

Se il blocco bambini è impostato su On, per far funzionare il tagliaerba premete prima uno dei pulsanti modalità di funzionamento, quindi premete OK per confermare.

## Funzionalità antifurto

La funzionalità antifurto fa scattare un allarme in caso di rimozione involontaria del tagliaerba dalla sua area designata. Per impostazione predefinita, l'antifurto è disattivato. Per attivare l'antifurto per la prima volta:

Premete **Impostazioni** per 3 secondi. Sarà visualizzata l'indicazione P001.

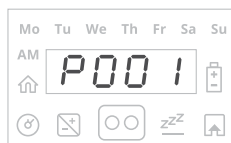
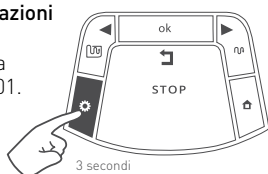

Usate le frecce per scorrere fino al menu **P011**.

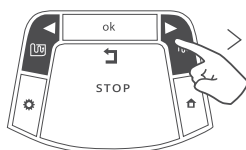

Premete **OK**.

Selezionate ON.

Premete **OK** per confermare.

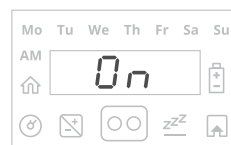
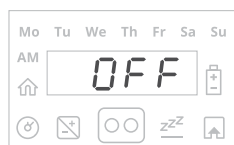

Scegliete un codice PIN di 4 cifre.

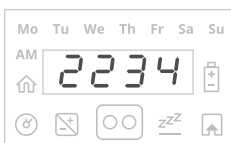
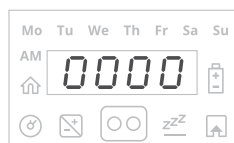



## SUGGERIMENTO

- Scegliete un numero che potete ricordare.  
Annotatelo nell'apposito spazio alla fine di questo manuale.
- Il sistema antifurto bloccherà automaticamente il tagliaerba nel caso in cui l'utente non esegua alcuna operazione (pressione di un pulsante o connessione all'app mobile) per 30 minuti.
- Quando il sistema Antifurto è attivato, verrà visualizzato 0000. Immettete il codice di 4 cifre per disattivare la funzionalità di antifurto.
- Se il codice non viene immesso, il messaggio diventa "Codice" ("L'allarme verrà presto attivato"). Immettete il codice, o l'allarme partirà presto.

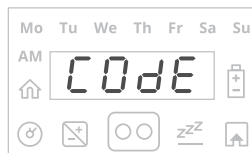

# 6 **Manutenzione periodica**



## **ATTENZIONE**

**Pericoli di gravi lesioni e danni!**

Spegnete sempre l'interruttore di sicurezza prima di sollevare il tagliaerba. Le lame sono molto affilate. Ciò può causare severe ferite o lacerazioni. Utilizzate robusti guanti da lavoro per ispezionare o sottoporre a manutenzione le lame. Non usate MAI una lama danneggiata o rotta. Non affilate MAI una lama a mano.

### **Una volta al mese:**

- Ispezionate la parte inferiore del tagliaerba. Pulite se necessario. Raschiate con attenzione l'erba tagliata (utilizzando un bastoncino o un oggetto simile) accumulata sotto il piano di taglio del tosaerba.
- Controllate il cavo perimetrale e aggiungete dei picchetti dove è allentato e non fissato saldamente al terreno. In caso di modifiche stagionali al prato, regolate il filo di conseguenza.
- Ispezionate la stazione base, rimuovendo il fango e i detriti affinché si agganci correttamente.



### **IMPORTANTE!**

**Non usate MAI acqua a pressione elevata per pulire il tagliaerba. I liquidi possono danneggiare i componenti. Usate solo un panno bagnato o umido passandolo sulla superficie per pulirla dopo averne raschiato l'erba.**

# **Stoccaggio invernale**

## **Il tagliaerba**

- Ricaricate completamente il tagliaerba nella sua base
- Spegnetelo
- Pulite il tagliaerba e riponetelo all'asciutto a una temperatura ambiente superiore a 0°C.

## **Stazione base**

- Per una stazione base non è necessario lo stoccaggio invernale. Essa può essere lasciata sul prato durante il periodo invernale.
- Durante l'inverno è consigliabile scollegare l'alimentatore dalla rete elettrica.

## **Manutenzione invernale**

- Per permettere una migliore manutenzione, tenete il tagliaerba in buone condizioni. È consigliabile portare il tagliaerba presso un concessionario ufficiale per eseguire la manutenzione prima di riporlo per l'inverno.
- La manutenzione invernale include operazioni come la pulizia delle parti del tagliaerba e del piano lame, ricerca di parti usurate e loro sostituzione se necessario (come le lame, le ruote motrici ed altre parti in movimento), test delle funzioni del tagliaerba e dei componenti di sicurezza, controllo della batteria, caricamento dell'ultima versione di software, comprese le nuove funzioni aggiunte.

# 7

## Soluzione dei problemi

Messaggio visualizzato	Causa/evento probabile	Azione correttiva
<b>INTERROMPI (Bloccato)</b>	Il tagliaerba si è bloccato. Non riesce a continuare a muoversi.	Controllate che il terreno non presenti buche o avvallamenti. Riempitelo con un po' di terra. Controllate se il cavo perimetrale non si trova troppo vicino al bordo. Spostate il filo verso il lato interno del prato.
<b>Fuori (Uscito fuori)</b>	Cavo perimetrale troppo vicino al bordo. Il pendio del prato accanto al bordo è troppo grande e fa sì che il tagliaerba scivoli all'esterno. Il bordo del prato è troppo irregolare.	Spostate il filo verso il lato interno del prato. Non includete aree con pendii molto ripidi. Riempite buche e fosse per livellare il terreno.
<b>CICLO (Manca segnale filo)</b>	L'alimentatore è scollegato oppure si è verificata un'interruzione temporanea della corrente elettrica. Potrebbe essere necessario riavviare il generatore di segnali. In attesa del segnale perimetrale. Il cavo perimetrale è tagliato.	Assicuratevi che l'alimentatore sia collegato all'alimentazione di rete. Scollegate l'alimentatore dall'alimentazione di rete e ricollegatelo dopo 10 secondi. Controllare tutti i collegamenti dei cavi. Il tagliaerba riprenderà a funzionare automaticamente. Verificate la presenza di tagli nel cavo perimetrale.
<b>ELEC (Controlla elettricità)</b>	Si è verificata un'interruzione temporanea della corrente elettrica. L'alimentatore non è collegato correttamente. Non è stata rilevata nessuna sorgente di ricarica.	Verificate l'alimentazione principale all'alimentatore. Verificate che l'alimentatore sia collegato. Pulite i contatti di ricarica sulla stazione base e verificate il corretto collegamento della stazione base all'alimentatore.

<b>Messaggio visualizzato</b>	<b>Causa/evento probabile</b>	<b>Azione correttiva</b>
<b>CARICA</b> (Controllate l'altezza di taglio)	Il sistema di taglio è sovraccarico a causa della presenza di erba molto alta o di un ostacolo attaccato o avviluppato attorno alla lama.	Spegnete l'interruttore di sicurezza e controllate le lame. Rimuovete eventuali corpi estranei o ostruzioni presenti all'interno del piano di taglio. Alzate l'altezza di taglio e attivate la modalità TurboMode.
<b>Ore</b> (Diminuisci Tempo d'Inattività)	Sono stati impostati troppi giorni e/o ore di inattività per il prato.	Diminuite il numero di giorni e/o di ore di inattività.
	La frequenza di taglio è troppo elevata per le impostazioni correnti del tempo di inattività.	Diminuite la frequenza di taglio. Vedere "Impostazione della frequenza di taglio del tagliaerba".
	L'impostazione dell'area è troppo elevata per le impostazioni correnti del tempo di inattività.	Diminuite l'impostazione dell'area.
<b>Invia</b> (Invio dati operativi)	Attendere che i dati operativi vengano inviati tramite il modulo GSM.	Non è necessaria alcuna azione. Non appena i dati operativi sono stati inviati, ha inizio la ricarica. Potrebbero essere necessari alcuni minuti.
<b>Sollevere</b> (Rilevato sollevamento)	Spegnere prima di sollevare.	E' necessario spegnere l'Interruttore di Sistema prima di sollevare e trasportare il tagliaerba.
<b>OFF</b> (Spento)	Il tagliaerba è collegato al caricabatterie ma è spento.	Impostate l'interruttore di sistema su On per consentire la ricarica.
<b>Calore</b> (Surriscaldamento)	Il motore di taglio è stato sovraccaricato per troppo a lungo.	Non è necessaria alcuna azione. Dopo essersi raffreddato, il tagliaerba riprenderà a funzionare automaticamente.



<b>Messaggio visualizzato</b>	<b>Causa/evento probabile</b>	<b>Azione correttiva</b>
<b>bASE (Problema con la Base)</b>	Il tagliaerba non è riuscito a entrare nella stazione base per varie volte consecutive.	Regolate la posizione della stazione base. Pulite i contatti di ricarica con una spazzola o un panno.
<b>Pioggia (Rilevata pioggia)</b>	L'operazione è stata ritardata o messa in pausa a causa del rilevamento di pioggia.	Il tagliaerba riprenderà a funzionare dopo 30 minuti di mancato rilevamento della pioggia.
<b>Car. (Tenere in carica)</b>	Tenete in carica, se non utilizzato.	È consigliabile tenere sempre in carica il tagliaerba.
<b>Bambino (Blocco Bambini)</b>	La funzionalità Blocco bambini è attivata.	Premete taglia/taglia-bordo + OK per azionare il tagliaerba.
<b>E9 Vedere Risoluzione dei Problemi nel Manuale</b>	L'indicazione E9 viene visualizzata per tutti gli altri messaggi di errore non elencati nella tabella di cui sopra.	Premere il pulsante Freccia destra per ricevere il numero del motivo di arresto e consultare il nostro centro assistenza online.



## Domande frequenti (FAQ)

---



### **Il tagliaerba non si aggancia correttamente e a volte non si inserisce nei contatti della stazione base**

L'ingresso alla stazione base non è in piano. Aggiungete del terriccio per livellare il prato attorno alla stazione base e permettere un ingresso senza intoppi. Assicuratevi che il cavo perimetrale sia dritto e centrato oppure spostato di 4-5 cm verso sinistra in caso di installazione completa sotto la stazione base. Pulite la ruota anteriore e assicuratevi che ruoti liberamente sul suo asse. Assicuratevi che la stazione base sia posizionata su un terreno relativamente piano.



### **Il sensore pioggia ha smesso di funzionare**

Dopo un certo periodo di tempo trascorso all'aperto, i perni del sensore pioggia si possono ossidarsi e quindi essere meno sensibili alla pioggia. Provate a strofinare i perni con un panno umido e ruvido.



### **Taglio a chiazze e non uniforme**

Riducete al minimo il tempo di inattività per velocizzare il ciclo di taglio e ottenere un risultato uniforme. Nella stagione in cui l'erba cresce più velocemente, riducete il tempo tra i cicli di taglio tramite l'impostazione **Frequenza tagli**. Per compensare la complessità della forma del prato, aumentate il tempo di taglio assegnato con l'impostazione **Ore di taglio**.



### **Il tagliaerba non parte dalla base per un lungo periodo di tempo**

Premete e tenete premuto il pulsante Home per 1 secondo mentre il tagliaerba si trova nella stazione base. Il codice del motivo della mancata partenza sarà visualizzato per 3 secondi. Per una descrizione dettagliata dei codici di non partenza, fate riferimento al nostro centro assistenza.



### **Il tagliaerba funziona nei tempi sbagliati**

Verificate che l'ora impostata nel tagliaerba sia corretta. Le impostazioni di data e ora vanno aggiornate ad ogni accensione del tagliaerba.



*Contattaci*



WWW.ROBOMOW.COM



DOC7000F\_IT

robomow.com f