



# *Manuel utilisateur*

Voir une vidéo  
d'installation



 **Robomow**<sup>®</sup>  
*friendly home*

Robot tondeuse  
RS635 Pro S, RS625 Pro, RS615 Pro, RS615u

 FR

*Je suis la  
Robomow,  
heureuse de  
vous  
rencontrer.*



**Votre sécurité est très importante pour nous**

Lisez attentivement tous les avertissements de sécurité du manuel et prenez soin d'éloigner les enfants et les animaux domestiques de la pelouse lorsque la Robomow fonctionne.

**La sécurité d'abord ..... 2**

**Installation ..... 13**

**Présentation rapide ..... 48**

# La sécurité d'abord

IMPORTANT !

À LIRE ATTENTIVEMENT AVANT TOUTE UTILISATION À  
CONSERVER POUR CONSULTATION ULTÉRIEURE

- 1 **Définitions des étiquettes d'avertissement**
- 2 **Avertissements et précautions de sécurité**
- 3 **Caractéristiques de sécurité**



N'autorisez pas les enfants à utiliser ou faire fonctionner la tondeuse. Les enfants doivent être surveillés en permanence.

# 1

## Définitions des étiquettes d'avertissement

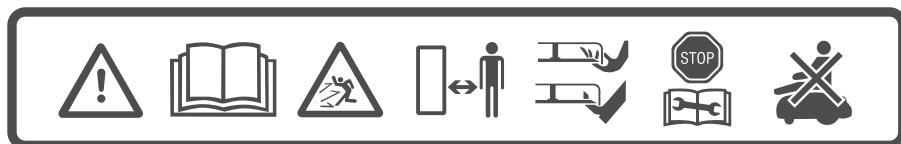

1 2 3 4 5 6 7

1. Ceci est un outil électrique dangereux. Utilisez-le avec précaution et respectez toutes les instructions de sécurité et les avertissements.
2. Lisez attentivement le Manuel de sécurité avant d'utiliser votre tondeuse.
3. Faites attention aux projections d'objets pendant le fonctionnement.
4. Gardez une distance de sécurité lorsque vous utilisez la tondeuse. Éloignez les enfants, animaux domestiques et spectateurs de la zone d'utilisation de la tondeuse.
5. ATTENTION – Ne touchez pas la lame en rotation. Gardez les mains et les pieds éloignés et ne soulevez pas la tondeuse.
6. Activez le dispositif de désactivation avant de travailler sur la tondeuse ou de la soulever (voir section 3.b).
7. Ne chevauchez pas la tondeuse.



Ne jetez pas la tondeuse, ni aucun autre de ses éléments parmi les déchets ménagers. Ils doivent être collectés séparément.



Ce produit est conforme aux Directives UE applicables.



Ce symbole indique que l'alimentation électrique principale est dotée d'une double isolation.

# 2

## **Avertissements et précautions de sécurité**

---

### **A. Avant de commencer**

1. Lisez bien le Manuel de sécurité avant d'utiliser votre tondeuse pour vous familiariser avec ses commandes et l'utiliser correctement.
2. Ne laissez jamais des enfants, des personnes présentant des capacités physiques, sensorielles ou mentales réduites, des personnes non expérimentées, ne possédant pas les connaissances requises ou n'ayant pas lu ces instructions utiliser la machine. Les réglementations locales peuvent imposer des restrictions en matière d'âge de l'utilisateur.
3. Vous êtes responsable des accidents et dommages provoqués sur d'autres personnes ou à leur propriété.
4. Il est de votre responsabilité d'informer vos voisins des risques et de leur préciser que l'accès à la pelouse est interdit pendant que la tondeuse est en fonctionnement.
5. Si votre pelouse est ouverte sur la rue et/ou la propriété de vos voisins, vous devez être présent lorsque la tondeuse est en fonctionnement pour empêcher quiconque d'accéder à la pelouse. Sinon, vous devez protéger / clôturer votre pelouse de façon que personne ne puisse accéder à la tondeuse pendant qu'elle est en fonctionnement.

### **B. Préparations**

1. Assurez-vous que le câble périphérique est correctement installé, comme indiqué.
2. Inspectez périodiquement la zone dans laquelle la tondeuse est utilisée et retirez toutes les pierres, bâtons, pommes de pin, fils, et tout autre objet indésirable.
3. Inspectez régulièrement la lame pour vérifier qu'elle n'est pas usée ou endommagée. Remplacez la lame si elle est usée ou endommagée (référence MRK6101A).

## C. Utilisation

### **AVERTISSEMENT DE SÉCURITÉ IMPORTANT !**

**Ne laissez pas la tondeuse fonctionner sans surveillance s'il y a des animaux domestiques, des enfants ou des personnes à proximité. N'effectuez jamais une tonte lorsque des personnes (en particulier des enfants) ou des animaux domestiques, sont à proximité.**



1. N'utilisez pas la tondeuse si une quelconque fonctionnalité de sécurité ou pièce est endommagée, usée ou inutilisable.
2. Maintenez les mains et les pieds éloignés de la lame et des autres pièces en mouvement.
3. Éteignez toujours l'interrupteur de sécurité de la tondeuse avant de la soulever ou de procéder à des réglages.
4. Ne saisissez ou ne transportez jamais la tondeuse lorsque les moteurs sont en marche.
5. Ne touchez pas la lame tant qu'elle n'a pas totalement arrêté de tourner.
6. N'utilisez pas la tondeuse pour tout autre but que de tondre la pelouse.
7. Maintenez en place toutes les protections, boucliers, unités de sécurité et capteurs. Réparez ou remplacez les pièces endommagées, y compris les étiquettes.
8. Définissez le planning de façon que la tonte ait lieu à des moments où il n'y a personne sur l'herbe.
9. Ne branchez pas un cordon d'alimentation endommagé à la prise, ou ne touchez pas un cordon endommagé avant qu'il ne soit débranché de l'alimentation afin d'éviter tout contact avec des pièces sous tension.

10. Tenez la rallonge à l'écart de la lame pour éviter que la tondeuse ne l'endommage. L'utilisation d'un cordon endommagé pourrait entraîner un contact avec des pièces sous tension.
11. Si le cordon venait à être endommagé ou à s'emmêler pendant l'utilisation, débranchez-le de l'alimentation secteur en retirant la fiche de la prise.
12. En cas d'accident ou de panne pendant l'utilisation de la tondeuse, appuyez immédiatement sur le bouton STOP rouge.

## **D. Transport**

À l'intérieur de la zone de travail :

1. Appuyez sur le bouton STOP pour arrêter la tondeuse.
2. Utilisez le Contrôle à distance (disponible en tant qu'accessoire ou via l'appli mobile) pour la conduire d'un endroit à un autre.
3. En cas de dénivelé du sol, éteignez l'interrupteur de sécurité, et soulevez la tondeuse par sa poignée de transport (pour cela, soulevez le bouton STOP).

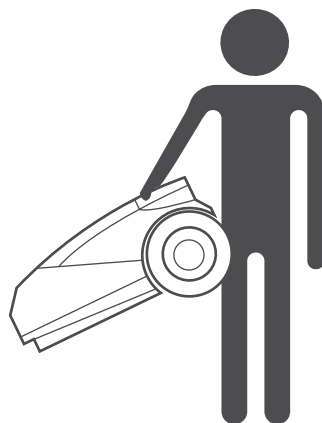

Longues distances :

Lorsque vous transportez votre tondeuse sur de longues distances basculez l'interrupteur de sécurité sur off.



**IMPORTANT !** Il est conseillé de conserver l'emballage d'origine en vue d'une éventuelle expédition.



## **E. Utilisation de la commande à distance (tonte manuelle)**

1. Ne tondez qu'en plein jour ou avec un bon éclairage artificiel et évitez d'utiliser la tondeuse sur de l'herbe humide.
2. N'utilisez pas la tondeuse pieds-nus ou avec des sandales ouvertes. Portez toujours des chaussures solides et un pantalon long. Gardez toujours un bon équilibre sur les pentes.
3. Faites preuve d'une extrême prudence lorsque vous tournez la tondeuse vers vous.
4. Mettez toujours en marche le moteur conformément aux instructions, vos pieds bien éloignés des lames.
5. Ne tondez pas manuellement sur des pentes de plus de 15 degrés ou lorsqu'un appui sûr n'est pas possible.

## **F. Batteries**

1. N'ouvrez pas et n'abîmez pas le bloc d'alimentation.
2. Le bloc de la batterie contient des électrolytes. En cas de fuite d'électrolyte, effectuez les opérations suivantes :
  - Contact avec la peau : nettoyez immédiatement avec de l'eau et du savon les zones qui ont été en contact.
  - Contact avec les yeux : nettoyez immédiatement les yeux avec de l'eau pendant au moins 15 minutes, sans frotter.
  - Obtenez des soins médicaux.
3. Assurez-vous que les batteries sont chargées en utilisant le chargeur recommandé par le fabricant. Une utilisation incorrecte peut provoquer une électrocution, une surchauffe ou la fuite d'un liquide corrosif s'échappant de la batterie.

## **G. Entretien et instructions spéciales**

1. Veillez à toujours basculer sur off l'interrupteur de sécurité de la tondeuse et à retirer le dispositif de désactivation avant de supprimer tout blocage, de vérifier, nettoyer et utiliser la tondeuse, ou après avoir rencontré un objet indésirable pour vous assurer que l'appareil n'est pas endommagé. Ne tentez jamais de procéder à l'entretien ou au réglage de la tondeuse tant qu'elle fonctionne.
2. En cas de vibrations anormales, arrêtez la tondeuse, éteignez l'interrupteur de sécurité et vérifiez si la lame est endommagée. Remplacez la lame si elle est usée ou endommagée (référence MRK6101A) pour préserver l'équilibre. Si les vibrations persistent, contactez le service technique.
3. Utilisez des gants épais lorsque vous inspectez ou nettoyez les lames.
4. N'utilisez pas la tondeuse lorsque vous êtes pieds-nus ou portez des sandales ouvertes. Portez toujours des chaussures appropriées et un pantalon.
5. Par sécurité, remplacez les pièces usées ou endommagées.
6. N'utilisez que l'équipement et les accessoires d'origine. Il est interdit de modifier la conception d'origine de la tondeuse. Toutes les modifications que vous effectuez sont à vos risques et périls.
7. N'utilisez que des lames de remplacement d'origine (référence MRK6101A).
8. L'entretien, le dépannage et le nettoyage de la tondeuse doivent être effectués conformément aux instructions du constructeur.
9. Assurez-vous que l'ensemble des vis, écrous et boulons sont bien serrés et que la machine fonctionne dans des conditions de sécurité normales.



### **AVERTISSEMENT !**

Lorsqu'il y a un risque d'orage, débranchez le câble périphérique de la station / émetteur de signal ainsi que la fiche d'alimentation électrique de 230V/120V de la prise de courant.

## **H. Mise au rebut du produit**

1. La tondeuse et ses accessoires doivent être collectés séparément à la fin de leur cycle de vie afin d'éviter que les déchets électriques et l'équipement électronique n'aboutissent dans des sites de décharge, et également dans le but de protéger et améliorer la qualité de l'environnement.
2. Ne jetez pas la tondeuse ou aucune autre de ses pièces (y compris l'alimentation et la station) parmi les déchets ménagers – elles doivent être collectées séparément.
3. Demandez à votre revendeur/fournisseur local quels sont les systèmes de recyclage et de collecte disponibles.
4. Ne jetez pas la batterie dans le feu et ne mettez pas les batteries usagées dans vos ordures ménagères.
5. La batterie doit être collectée, recyclée ou jetée de manière à respecter l'environnement.

# 3

## Caractéristiques de sécurité



### AVERTISSEMENT !

Votre tondeuse est équipée de plusieurs dispositifs de sécurité intégrés. Toutefois, la tondeuse est un appareil dangereux équipé d'une lame affûtée susceptible d'infliger de graves blessures à quiconque entre en contact avec elle.

Par conséquent, il est formellement interdit de rester sur la pelouse pendant que la tondeuse fonctionne. Sinon, arrêtez la tondeuse lorsque des personnes (en particulier des enfants) ou des animaux sont présents ou jouent sur la pelouse.

### A. Sécurité enfant

La sécurité enfant empêche une mauvaise utilisation de la tondeuse lorsqu'un bouton est enfoncé accidentellement. La tondeuse se mettra en marche seulement lorsque vous enfoncez deux boutons dans le bon ordre. Vous devez activer la sécurité enfant si des enfants de moins de 6 ans se trouvent à proximité de la tondeuse.

### B. Dispositif antivol / de désactivation

Le dispositif antivol / de désactivation empêchera l'utilisation ou le pilotage de la tondeuse sans entrer le code voulu. Vous serez invité à entrer un code à 4 chiffres de votre choix, à utiliser comme code de sécurité personnel. Il est vivement conseillé d'activer cette fonction afin d'empêcher toute utilisation de la tondeuse par des enfants ou des personnes qui ne savent pas l'utiliser ou n'en ont pas l'autorisation.

### **C. Capteur de levée**

Si la tondeuse est soulevée pendant que la lame est actionnée, celle-ci s'arrête de tourner immédiatement.

### **D. Capteur d'inclinaison**

Si la tondeuse est inclinée en position verticale, la lame s'arrête immédiatement.

### **E. Protection anti-coincement**

Votre tondeuse détecte tout obstacle sur son chemin pendant le fonctionnement. Lorsque la tondeuse heurte un obstacle, elle arrête la lame immédiatement ainsi que tout mouvement dans cette direction, puis s'éloigne de l'obstacle.

### **F. Bouton d'arrêt d'urgence**

Appuyer sur le bouton STOP à tout moment pendant l'utilisation arrêtera la tondeuse et la lame immédiatement.

### **G. Interrupteur de sécurité**

Éteindre l'interrupteur de sécurité empêchera toute utilisation de la tondeuse. Vous devez le faire avant de soulever la tondeuse et avant toute opération d'entretien.

### **H. Station de base / Émetteur de signal et Câble périphérique**

La tondeuse ne peut être utilisée sans l'installation et l'activation d'un câble périphérique par le biais de la Station / Émetteur de signal. Si le câble périphérique est désactivé, la tondeuse s'arrête.

**Commençons.  
Je suis  
impatiente de  
tondre votre  
pelouse.**



# **Bienvenue dans une maison conviviale**

Nous vous félicitons pour votre achat ! Encore quelques efforts et vous pourrez faire connaissance avec votre meilleur partenaire. Très bientôt, vous pourrez compter sur votre tondeuse pour obtenir un travail parfait.

La tondeuse quittera sa station sans intervention de votre part les jours et heures préalablement définis, tondra votre pelouse et retournera à sa station pour se recharger.

Un câble périphérique définira les limites (« mur virtuel ») que votre tondeuse ne pourra pas franchir. Il sera disposé le long des bords de la pelouse et des éléments que vous souhaitez protéger.



La tondeuse se déplace de manière aléatoire dans sa zone de travail délimitée par le câble périphérique. Ce type de déplacement aléatoire garantit une coupe parfaite et une couverture complète de la pelouse.

De plus, il suit le câble périphérique lorsqu'il tond les bords de la pelouse afin que la finition soit parfaite.

Vous obtiendrez une pelouse impeccable en procédant à une tonte régulière telle que celle réalisée par une tondeuse robot.

Lorsque vous aurez suivi les instructions d'installation, vous serez prêt à prendre du bon temps pendant que votre nouvelle amie prend soin de votre pelouse.



# Comment procéder ?

Une bonne installation de votre tondeuse garantira des résultats maximum. Telle est la façon de procéder pour que votre tondeuse puisse faire un travail parfait :

## Apprenez à connaître votre pelouse

Quel est le type de votre pelouse ?

### Préparez, réglez, testez

Installer et tester

### Commencez

Déterminer l'emplacement de la station

### Procédez au raccordement électrique

Brancher

### Posez le câble

Installer la « limite virtuelle »

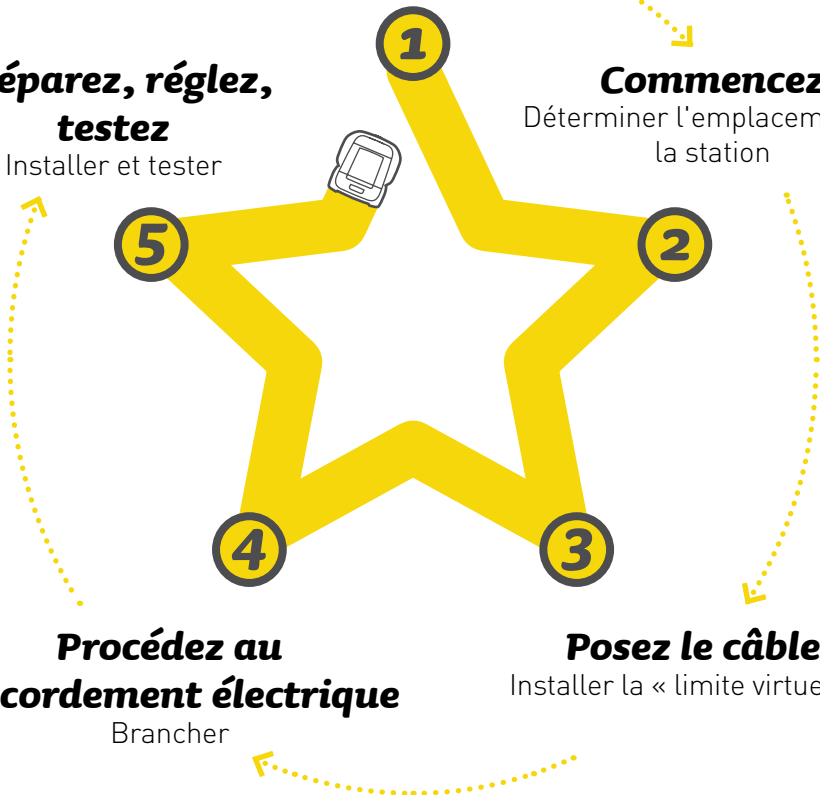

# Qu'y-a-t-il dans la boîte

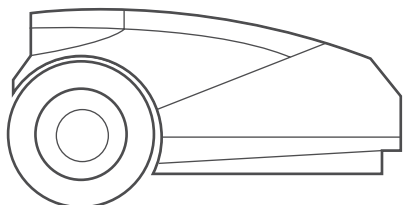

**Le produit**  
Votre nouveau robot tondeuse



**Câble d'extension**  
Câble CC de 20 m permettant  
de connecter la tondeuse à  
l'alimentation

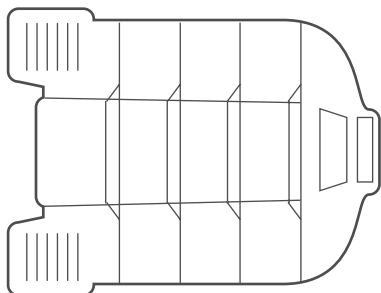

**Station de base**  
Il s'agit de l'endroit où la  
tondeuse se recharge

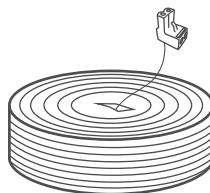

**Câble périphérique\***  
Délimite la zone de travail de  
la tondeuse  
*(\*) Non fournis avec les modèles  
Pro/XR3*

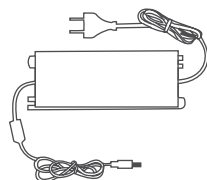

**Alimentation**  
L'alimentation permettant  
de charger votre tondeuse



**Manuel utilisateur**

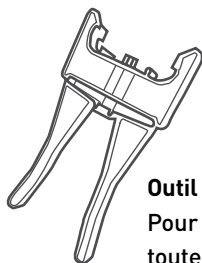

**Outil pour lame**  
Pour retirer les lames en toute sécurité

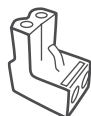

**Prise de commutateur périphérique supplémentaire**  
Pour connecter le câble périphérique à la station



**Piquets de câble\***  
Pour fixer le câble au sol  
*(\*) Non fournis avec les modèles Pro/XR3*

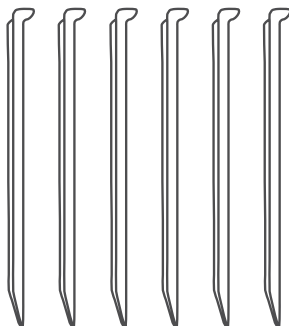

**Piquets pour la station (x6)**  
Pour fixer la station au sol



**Connecteurs de câble**  
Pour réparer le câble périphérique en cas de coupure



**Fusible**  
Pour empêcher que la batterie ne se décharge pendant le stockage

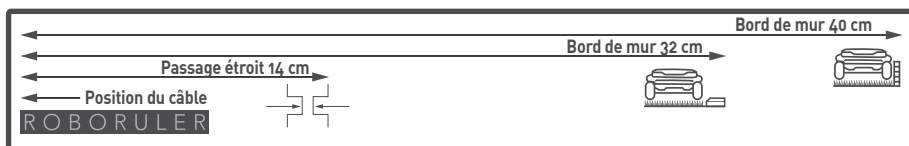

### RoboRègle

Pour mesurer la distance du câble périphérique depuis le bord de la pelouse

# Prêt ? Commençons...

# 1 Apprenez à connaître votre pelouse

En comprenant votre pelouse, vous éviterez les erreurs inutiles et l'installation n'en sera que plus facile et directe.

Vous pouvez aussi ignorer les sections qui suivent de ce manuel qui ne correspondent pas à votre type de pelouse.

Alors, à quoi ressemble votre pelouse ?

## Type A

### Zone principale seulement

Votre pelouse est une zone continue et toutes les surfaces sont suffisamment larges pour que la tondeuse puisse s'y déplacer (au moins 4 m de large au point le plus étroit).

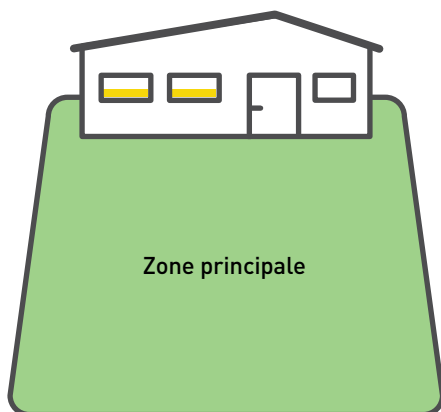

## Type B

### Zone principale + Zone secondaire

Votre pelouse est constituée de plusieurs zones. Ces zones sont reliées par un passage étroit (1,5 à 4 m). La tondeuse peut passer entre ces zones pour tondre toute la surface.

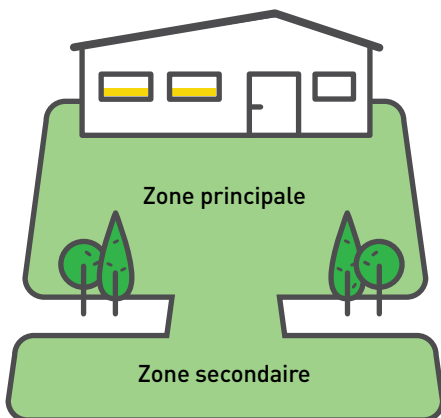

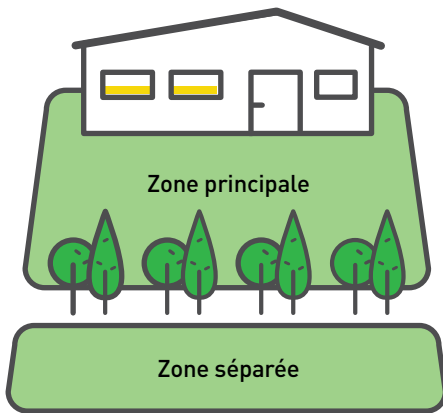

## Type C

### **Zone principale + Zone séparée**

Votre pelouse consiste en deux zones ou plus qui ne sont pas connectées (séparées par une barrière, un trottoir, une allée ou tout autre obstacle). La tondeuse ne peut pas se déplacer entre ces zones.

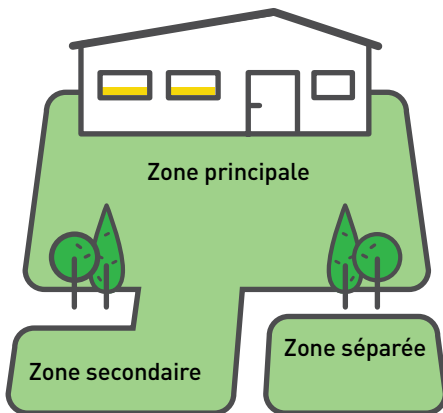

## Type D

### **Zone principale + Zone secondaire + Zone séparée**

Certaines surfaces de votre pelouse sont reliées à la Zone principale par un passage étroit (jusqu'à 4 m de large) et certaines zones sont totalement séparées de la Zone principale par une barrière, un trottoir, une allée ou tout autre obstacle, et la tondeuse ne peut pas se déplacer entre elles.

## 2 Commencez

### Choisissez les emplacements de la station et de l'alimentation

La station est l'endroit où la tondeuse se recharge et le point de départ et d'arrivée du câble périphérique. Pour procéder à l'installation, vous allez devoir déterminer à quel endroit positionner la station.



**CONSEIL**

La station sera installée plus tard, une fois le câble périphérique en place.

### Où positionner votre station ?

#### Condition A

À 20 mètres maximum d'une prise de courant

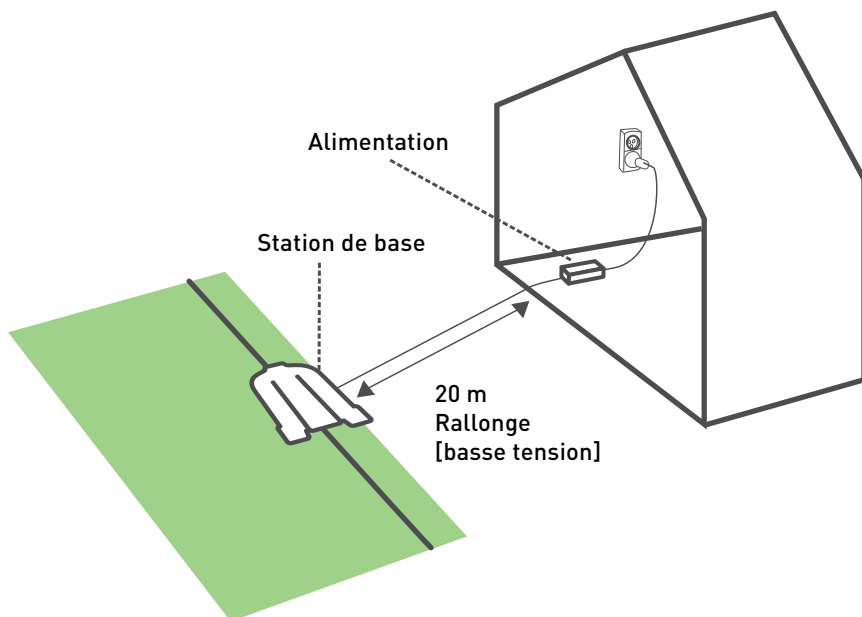

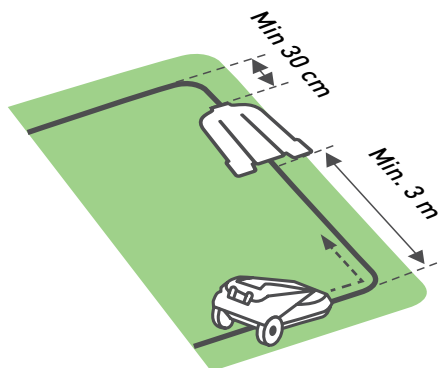

### Condition B

Au minimum 3 m de câblage rectiligne devant la base et au moins 30 cm derrière la base pour permettre un bon amarrage

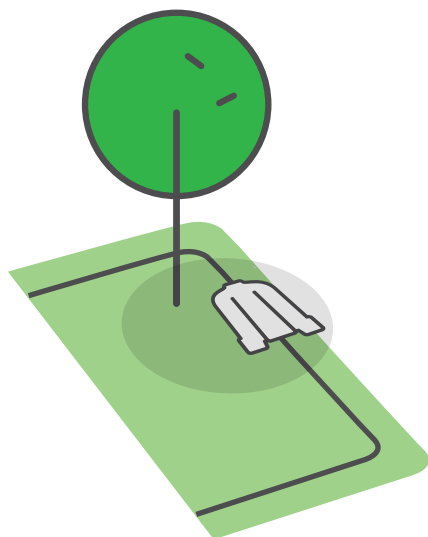

### Condition C

Choisissez un lieu plat et ombragé

- Si la pelouse comporte des zones supplémentaires, installez la station de base dans la parcelle la plus grande.
- Vérifiez que le sol est horizontal et plat, sans aucune pente
- À au moins 1 m de tout système d'arrosage, pour éviter de toucher directement la tondeuse et d'endommager ses composants internes



**CONSEILS**

# 3 Posez le câble

Posez le câble périphérique (« mur virtuel ») délimitant la zone de travail de la tondeuse.

Vous êtes maintenant prêt à installer le câble périphérique. Procédons étape par étape.



## CONSEILS

- Placez le carton de votre tondeuse à portée de main.
- Avant de commencer le câblage, coupez une dernière fois l'herbe avec votre ancienne tondeuse. L'insertion des piquets sera plus facile et contribuera à éviter que la tondeuse ne coupe le câble.



## OUTILLAGE REQUIS

- Marteau
- Petit tournevis plat
- Pince



... Un temps et une humeur au beau fixe :)

## Pour commencer : obstacles et pentes

Avant d'enfoncer le premier piquet dans le sol, prenez note des obstacles et pentes.

### OBSTACLES



#### Obstacle souple

Les obstacles souples sont les parterres de fleurs, les bassins ou les petits arbres. Vous devez les protéger en aménageant des îlots périphériques.



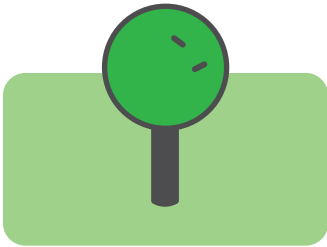

### Obstacle solide

Les obstacles solides sont verticaux, rigides et de plus de 15 cm de haut, tels qu'arbustes ou poteaux de téléphone. **Un obstacle solide ayant un diamètre de moins de 10 cm doit être protégé par un îlot périphérique.** Si le diamètre est supérieur, ce n'est pas nécessaire.

## PENTES

### Pentes en bordure

Pour vous assurer que la tondeuse ne glissera pas de la tondeuse, en particulier si l'herbe est mouillée, le câble périphérique doit exclure toute pente le long de la bordure de la pelouse ayant une pente supérieure à 15 % (15 cm d'augmentation par mètre).

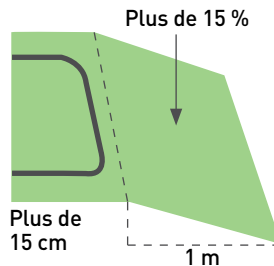
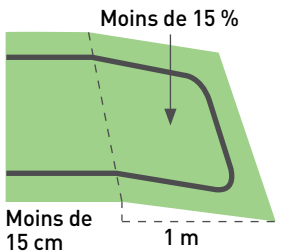

### Pentes dans la pelouse

Votre tondeuse peut tondre des zones à l'intérieur de la pelouse avec une pente allant jusqu'à 35 % (35 cm d'augmentation par mètre).

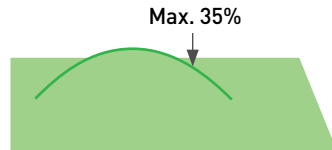

### La pente de la pelouse est trop raide si...

La tondeuse bascule en gravissant une pente. Excluez ces pentes de la zone de tonte.



CONSEIL

## A. Prenez un bon départ

Avant de commencer, déplacez-vous le long du bord de votre pelouse et prévoyez comment vous allez installer le câble périphérique. Prenez note de tous les obstacles et pentes.

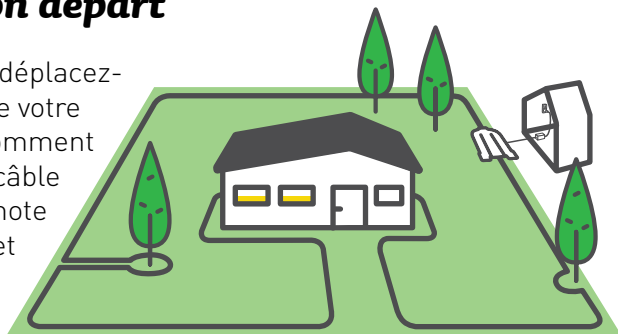

Tirez environ 30 cm de câble par le trou du cache en plastique de la bobine et fixez le début du câble au sol avec un piquet à l'endroit où vous prévoyez d'installer la station.

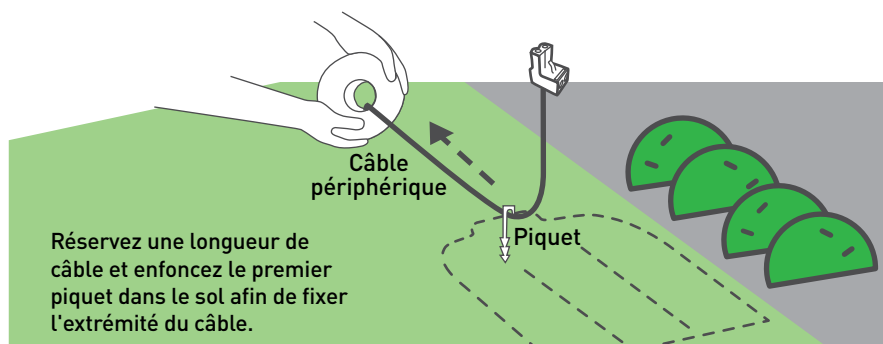

**Commencez à dérouler le câble dans le sens inverse des aiguilles d'une montre à partir de l'emplacement de la station.**

Posez le câble de manière lâche le long du périmètre pendant que vous vous déplacez le long de la bordure de la pelouse. Si vous arrivez sur une zone ou un objet qui nécessite un soin spécial, assurez-vous de bien positionner le câble périphérique en respectant les consignes des sections qui suivent.

## B. Maintenez des distances adaptées

Le câble périphérique est maintenu au sol par les piquets fournis avec le produit. Utilisez la RoboRègle pour déterminer la distance à respecter entre le câble périphérique et la bordure de la pelouse et les obstacles.

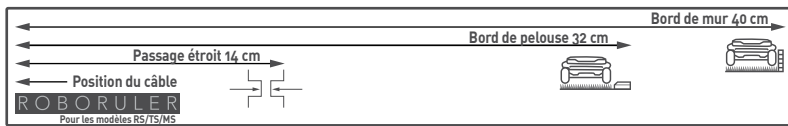
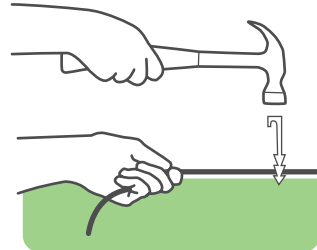

- Insérez les piquets tous les quelques mètres et dans les coins. À ce stade préliminaire, disposez un minimum de piquets. Vous planterez plus tard tous les piquets nécessaires.
- Tirez bien sur le câble tout en enfonçant bien les piquets dans le sol.
- Prenez soin de ne pas endommager d'éventuelles canalisations.



**CONSEILS**

Si le bord est plat ou en dénivelé, utilisez la distance courte de la RoboRègle.

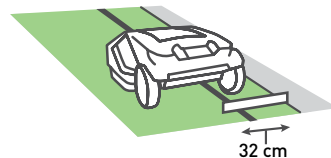

Lorsque la pelouse est bordée par un mur (plus de 2 cm au-dessus du niveau du sol), utilisez la distance longue de la RoboRègle.

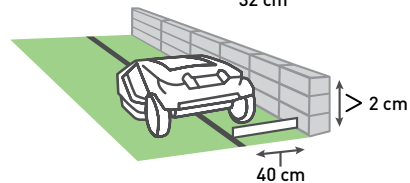

Laissez au moins 1,2 m si la pelouse est bordée par de l'eau.

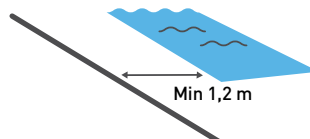



## CONSEILS

- Il n'est pas nécessaire d'enterrer le câble périphérique, bien que vous puissiez le faire jusqu'à 5 cm de profondeur.
- Il est généralement conseillé d'enterrer le câble le long des zones exposées, comme les dallages.
- Si vous avez besoin de rallonger le câble périphérique pour terminer l'installation, raccordez-le à l'aide des connecteurs de câble étanches fournis (voir section 5-G « Rallonge du câble périphérique »).

## C. Aménagez des courbes douces

Maintenez un angle de  $45^\circ$  à tous les coins de gauche lorsque vous disposez le câble le long du périmètre.

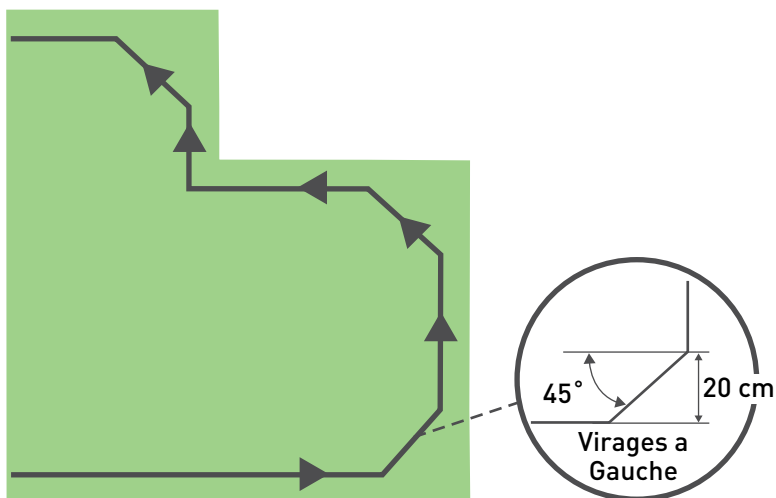

## D. Protégez les obstacles souples

Les massifs de fleurs, bassins, petits arbres et autres obstacles doivent être protégés en créant des îlots périphériques.

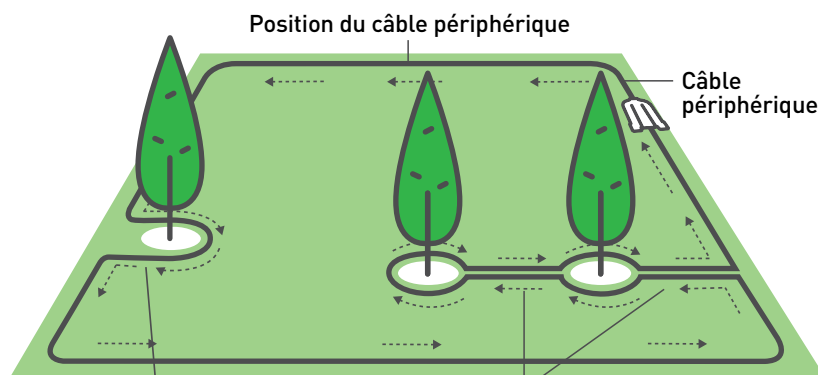

Si la distance entre un îlot et le câble périphérique est inférieure à 1,5 m, intégrez l'obstacle à la bordure de la pelouse.

Espaced les îlots d'au moins 1,5 m ; si des obstacles sont rapprochés, réunissez-les en un seul îlot.

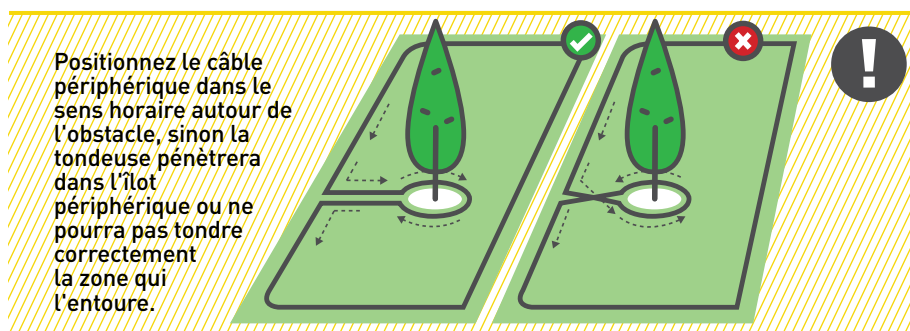

- Fixez les câbles entrant et sortant de l'îlot avec le même piquet
- Les îlots périphériques doivent être rectangulaires ou circulaires



CONSEILS

## Rappelez-vous de votre type de zone

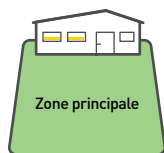

**Type A**  
Zone principale  
seulement

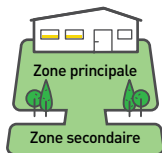

**Type B**  
Zone principale +  
Zone secondaire

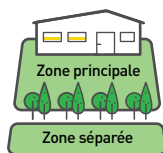

**Type C**  
Zone principale +  
Zone séparée

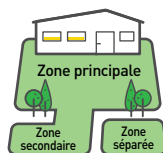

**Type D**  
Zone principale +  
Zone secondaire +  
Zone séparée

## E. Comment câbler une zone secondaire

Type B / Type D

*Vous n'avez pas de zone secondaire ?  
Passez cette section !*

Un passage étroit relie la zone principale à une zone secondaire.  
Le passage doit faire au moins 1 m de large pour que la tondeuse puisse y circuler.

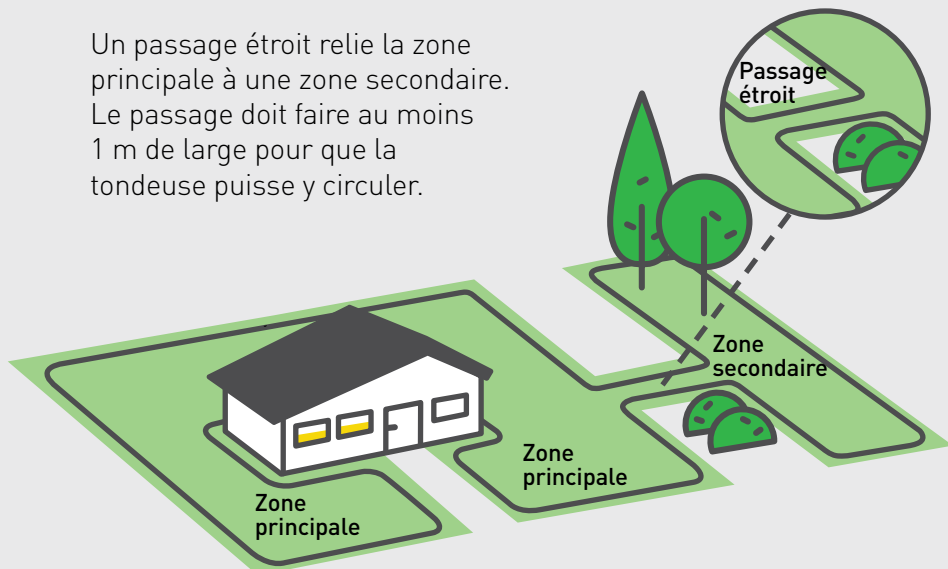

Une vidéo est  
disponible en  
ligne

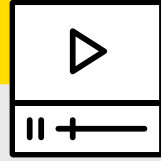

- Si un passage étroit fait moins de 2 m de long, ménégez seulement un îlot périphérique carré dans le passage
- Veillez à câbler soigneusement les passages étroits pour vous assurer que la tondeuse ne traverse pas spontanément les zones pendant la tonte



**CONSEILS**

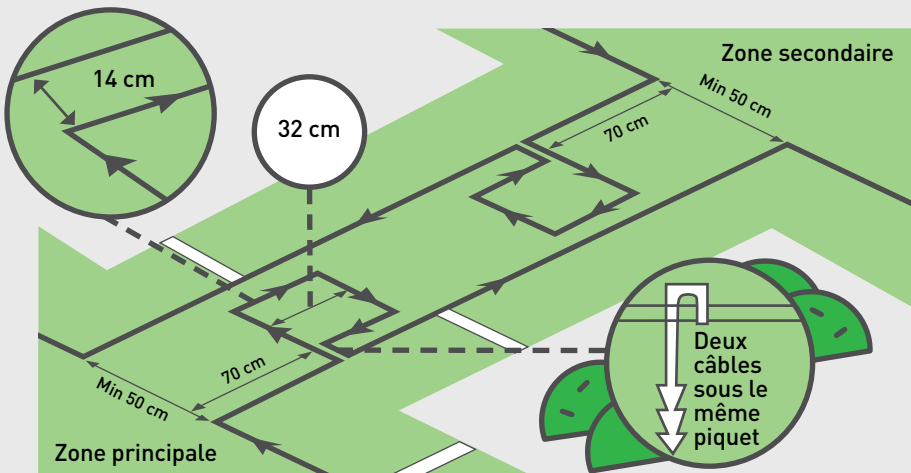

Les passages étroits doivent être solides, à niveau et plats. !

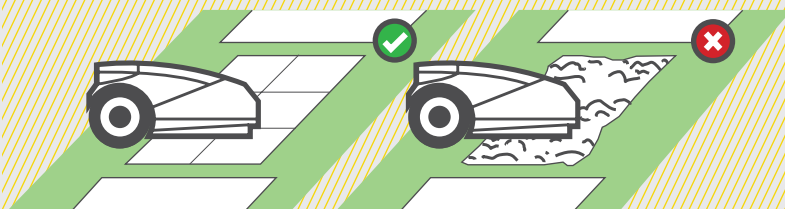

## F. Comment câbler une zone séparée

Type C / Type D

*Vous n'avez pas de zone séparée ?  
Passez cette section !*

Si la surface de votre zone séparée est supérieure à  $120 \text{ m}^2$  ( $200 \text{ m}^2$  pour les modèles pour pelouse de plus de  $3000 \text{ m}^2$ ), votre robot ne pourra pas la tondre en une seule fois. Il est donc conseillé de la câbler séparément et de la relier à sa propre station.

Si la surface de votre zone séparée est inférieure à  $120 \text{ m}^2$  ( $200 \text{ m}^2$  pour les modèles pour pelouses de plus de  $3000 \text{ m}^2$ ), vous avez le choix entre deux méthodes pour la câbler.

**OPTION 1** Rallongez le câble périphérique de la zone principale en passant par dessus l'obstacle.

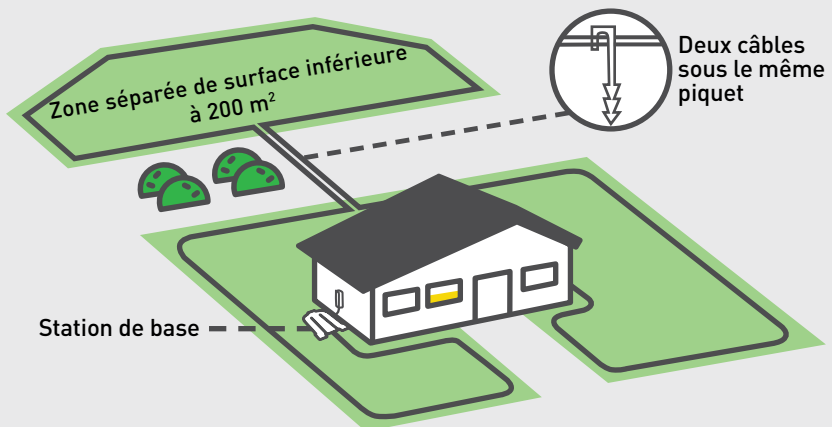



**OPTION 2** Câblez la zone séparément et raccordez-la à un émetteur de signal (accessoire en option).

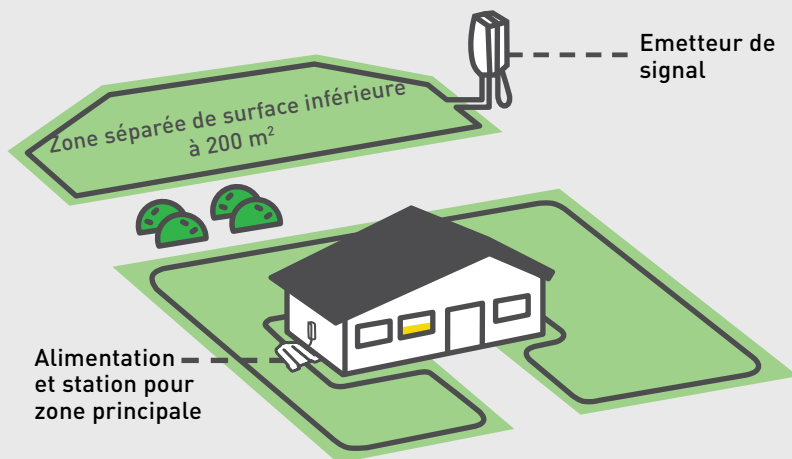

## G. Terminez l'installation du câble

Une fois le câble périphérique totalement posé, vous devez raccorder ensemble les deux extrémités du câble qui se rejoignent au niveau de la station.

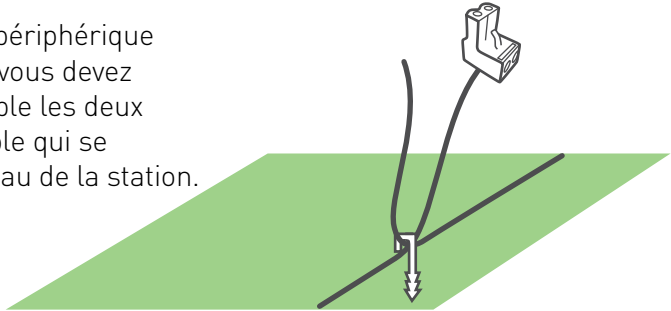

### CONSEILS

- Utilisez le même piquet pour fixer les deux extrémités du câble au sol
- Coupez les extrémités afin que les deux câbles soient de la même longueur



**Torsadez soigneusement les deux câbles ensemble.**

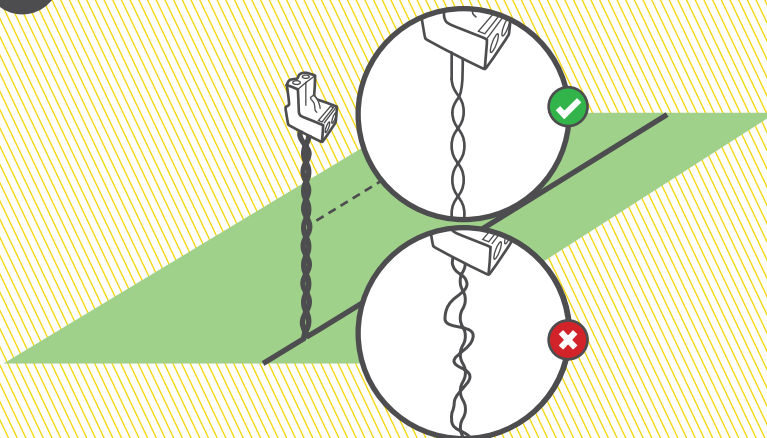

Dénudez l'extrémité des câbles sur 5 mm, insérez le câble torsadé dans le connecteur et fixez-le à l'aide d'un petit tournevis plat.

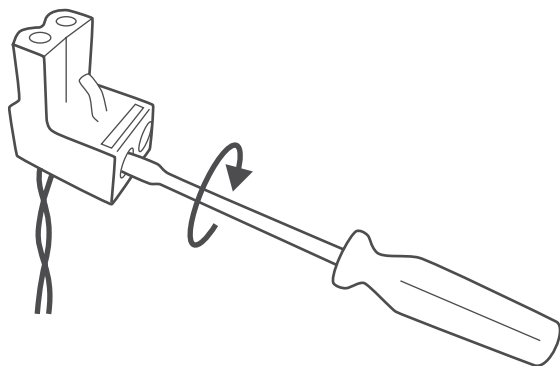
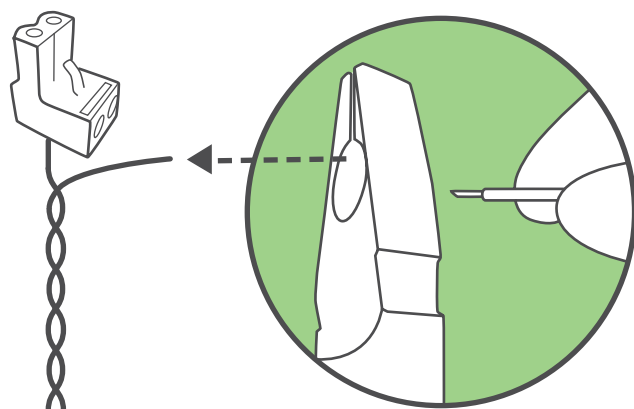

Oui ! Vous  
avez fait le  
plus dur !

# 4

## Procédez au raccordement électrique

Installez et connectez la station et l'alimentation

### A. Installez et connectez la station

Positionnez la station à l'emplacement prévu

Enlevez la tête de la station de la base : **A.** Relevez le levier.

**B.** Poussez la tête de la station depuis l'avant dans la direction marquée.

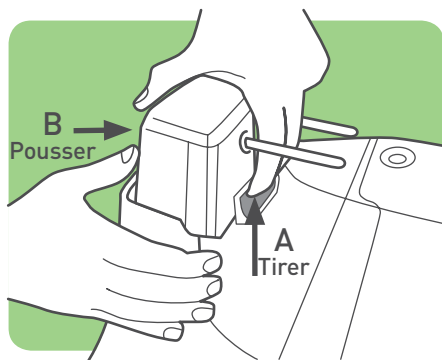

Insérez le câble périphérique (A) et la rallonge (B) dans la fente située à l'arrière de la station.

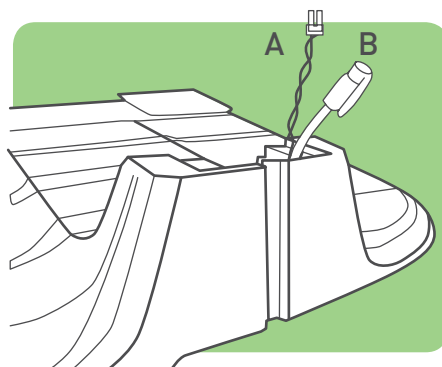

Attachez le connecteur du câble périphérique au point A de la tête de la station. Fixez la rallonge de 20 m au point B de la tête de la station.

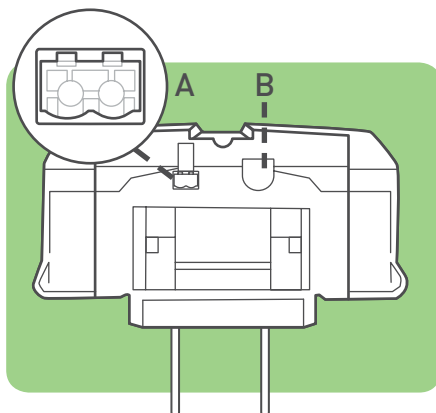

Remettez la tête de la station en place en la faisant coulisser sur les glissières (C). Assurez-vous qu'elle soit correctement enclenchée sur toute la longueur. Abaissez le levier jusqu'au déclic. Branchez la rallonge à l'alimentation

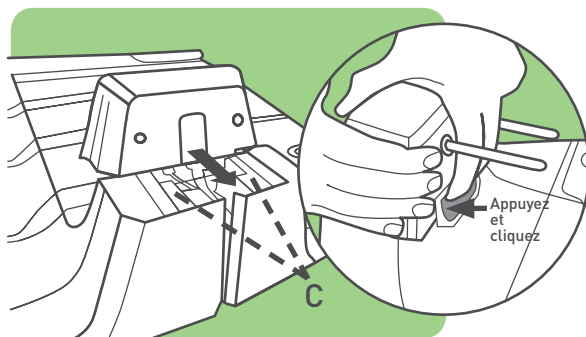

Positionnez la station à son emplacement et alignez son centre sur le câble périphérique. Insérez deux piquets comme indiqué. Les deux piquets restants seront insérés plus tard.

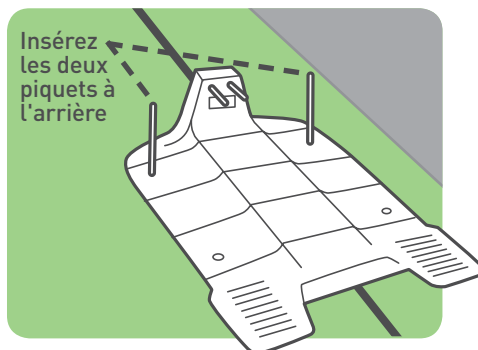

Prenez soin de ne pas endommager de canalisation d'eau en enfonçant les piquets avec le marteau.



## B. Connectez l'alimentation



### CONSEIL

Tenez compte des points ci-dessous afin de choisir le meilleur emplacement pour l'alimentation :

- Sélectionnez un emplacement adapté proche d'une prise électrique
- Placez-la en dehors du périmètre de la pelouse
- Préférez un emplacement sec et abrité

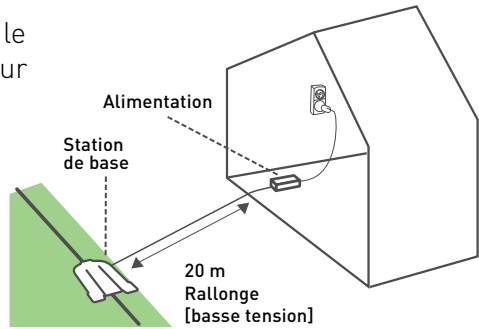

Connectez le câble CC de l'alimentation à la rallonge de 20 m.



Vérifiez que le connecteur est fermement enclenché jusqu'à la marque blanche.

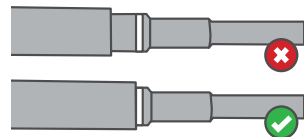
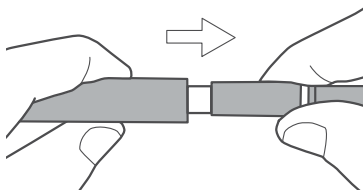

Connectez l'alimentation à une prise électrique classique.

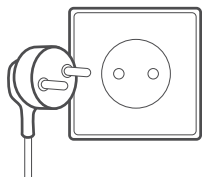

À présent, le voyant de la station doit clignoter en vert (si la tondeuse est hors de la station) ou s'éclairer en vert fixe (si la tondeuse est dans la station).

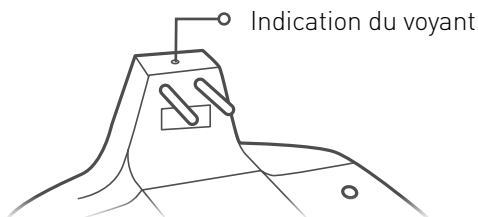

### Précaution

La rallonge raccordant l'alimentation à la station doit être solidement fixé au sol ! Assurez-vous qu'on ne puisse trébucher dessus.

La rallonge NE doit traverser QUE des surfaces souples. Il ne doit pas passer par des surfaces dures (telles que trottoir, allée de garage) où il ne peut pas être fixé solidement.



Plus qu'une  
étape...:)



# Préparez, réglez, testez

---

## Préparez votre tondeuse et essayez-la

Félicitations ! Vous êtes maintenant prêt à l'essayer.

### **OUTILLAGE REQUIS :**

- La tondeuse
- Piquets restants
- Piquets restants pour la station

... *Un verre de champagne (ou équivalent)*



## A. Démarrez la tondeuse

Il y a plusieurs choses à savoir avant de pouvoir démarrer la tondeuse.

Réglez la hauteur de coupe (entre 20 et 80 cm) en tournant la molette de réglage de la hauteur de coupe tout en appuyant vers le bas.

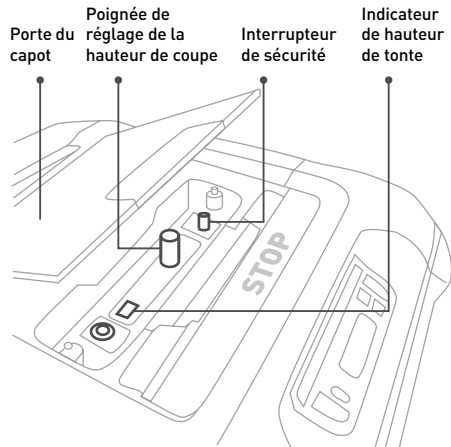

Insérez le fusible

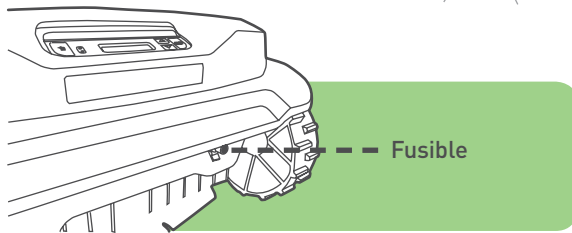

**Attention** Vérifiez que la vis du porte-fusible est serrée à fond.



Activez l'interrupteur de sécurité.

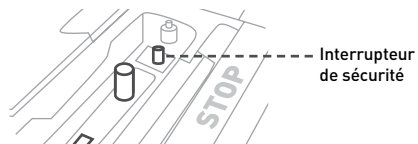

## B. Définissez les paramètres de base

Suivez les instructions à l'écran pour procéder à une configuration de base rapide.

### Attention

L'alimentation de la tondeuse est suffisante pour pouvoir procéder à la configuration. Ensuite, avant de tondre pour la première fois, vous devez effectuer une charge initiale qui durera jusqu'à 24 heures.



### Définir la langue



Utilisez les flèches pour sélectionner la valeur souhaitée. Appuyez sur GO pour confirmer la sélection et passer à l'élément suivant. Pour revenir à l'étape précédente ou annuler une action, appuyez sur la flèche de retour.

### Définir la date

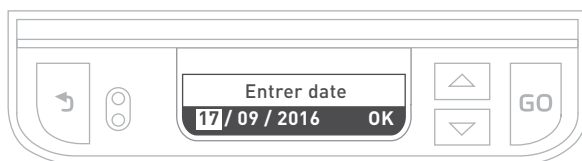

### Définir l'heure

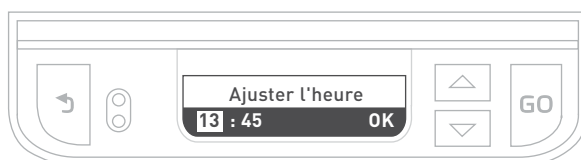



## CONSEILS

Pour redémarrer le processus d'installation initiale, maintenez appuyées simultanément les touches STOP + Flèche vers le bas pendant plus de 4 secondes.

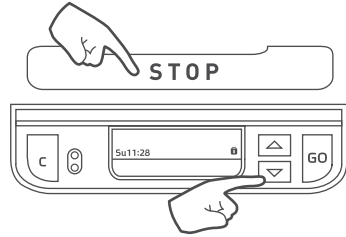

## C. Testez la position de la Station de base

Positionnez la tondeuse à l'intérieur de la pelouse, à peu près 3 m devant la station, face au câble périphérique et appuyez sur GO pour commencer le test.

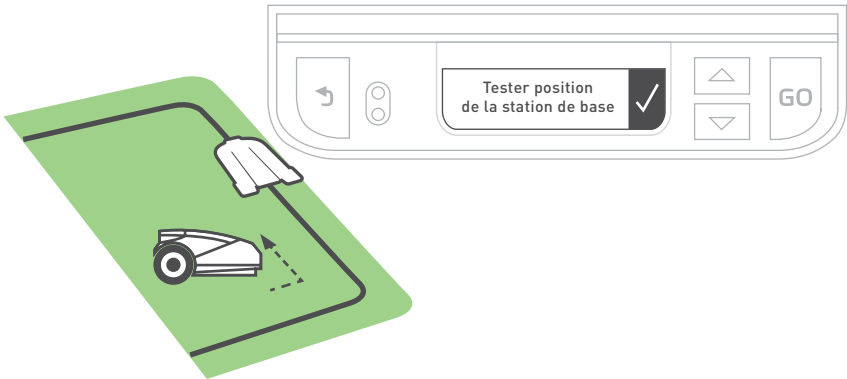

La tondeuse ira à la station et y pénétrera.



Ensuite, elle sortira de la station, attendra devant et vous invitera à fixer la base. Insérez les quatre piquets restants dans la station. Appuyez sur GO.

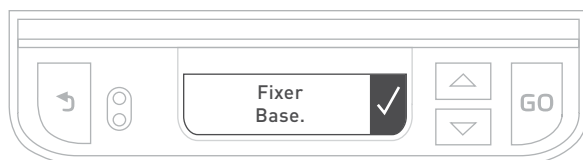

- Si le message « Pas de signal » s'affiche, vérifiez que l'alimentation, la rallonge et les câbles de la station sont tous correctement connectés. Cherchez d'éventuelles coupures dans le câble périphérique.
- Si le message « Inverser les fils sur la prise de commutateur périphérique » s'affiche, inversez les fils sur le connecteur.
- Si le message « Replacer la Station de Base » s'affiche, vérifiez que la station est alignée sur le câble périphérique. Déplacez tout obstacle empêchant la tondeuse d'entrer dans la station.
- Prenez soin de ne pas endommager de canalisation d'eau en enfonçant les piquets avec le marteau.



## D. Testez le câble périphérique

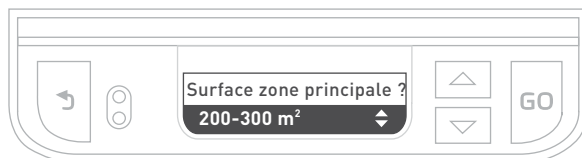

Indiquez la taille de votre zone principale. Lorsque le message « Tester position du câble » s'affiche, cela signifie que votre tondeuse est prête à procéder au test. Appuyez sur GO. Elle commence à se déplacer.

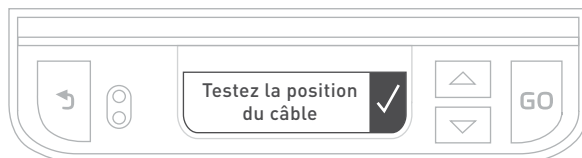

Marchez à côté de la tondeuse pendant qu'elle suit la bordure de la pelouse. Si elle réussit à faire le tour, le message « Test câble réussi » s'affiche et la tondeuse rentre dans la station. Appuyez sur GO.



Si le message « Ajuster le câble » s'affiche et que la tondeuse s'arrête et recule, déplacez le câble légèrement vers l'intérieur et appuyez sur GO pour poursuivre le test du câble.

## **E. Ajoutez des zones secondaires**

La tondeuse vous invite à présent à ajouter d'éventuelles zones secondaires. Sélectionnez X pour sauter cette section si vous n'avez pas de zones secondaires.

Si vous sélectionnez l'option Zone secondaire, la tondeuse se déplace seule le long du câble périphérique jusqu'à la zone secondaire. Une fois qu'elle est à au moins 5 m à l'intérieur de la zone secondaire, appuyez sur STOP et sélectionnez la surface de la zone secondaire. Une fois l'opération terminée, la tondeuse retourne à la station.

## **F. Terminez d'installer le câble périphérique**

Insérez les piquets restants le long du câble périphérique, en les espaçant d'environ 1 m les uns des autres.

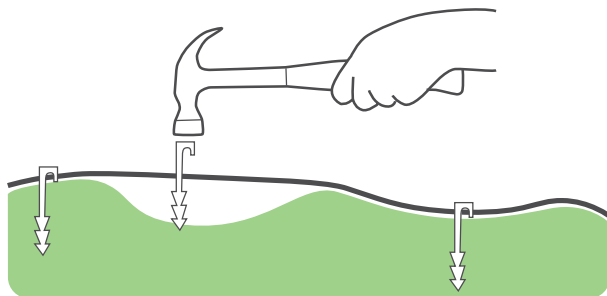

Enfoncez la rallonge dans le sol avec un marteau afin que l'on ne puisse pas trébucher dessus.

## G. Chargez votre tondeuse

Placez la tondeuse dans la station et laissez-la se charger totalement avant la première tonte (jusqu'à 24 heures). Une fois la tondeuse totalement chargée, elle quitte automatiquement la station en observant le planning de tonte défini.

### Précaution

- L'interrupteur de sécurité doit être en position 'On' pendant la charge
- Ne touchez pas les lames
- N'effectuez jamais une tonte lorsque des animaux domestiques ou des individus, en particulier des enfants, sont à proximité.
- Vérifiez qu'aucun débris ne figure sur la pelouse. La garantie limitée de votre tondeuse ne couvre pas les dommages causés par les objets laissés sur la pelouse.



Ne vous inquiétez pas si la tonte semble irrégulière les premiers jours. Elle deviendra uniforme au bout de quelques passages !



**CONSEIL**

## A. Avez-vous des zones séparées ?

Dans le cas de pelouses présentant des zones séparées non contiguës, la surface de ces zones doit être programmée séparément.

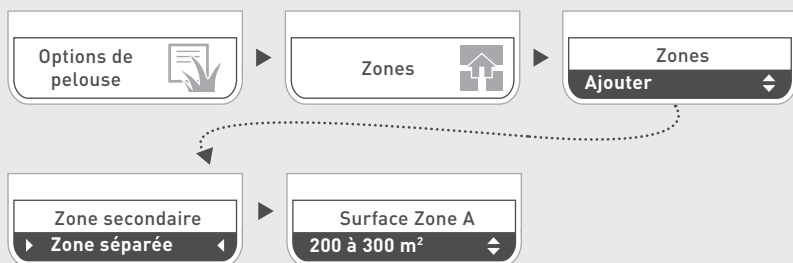

## B. Rallonge du câble périphérique (selon les besoins)

- Insérez les extrémités des câbles dans les positions les plus à gauche et à droite du connecteur.
- Vérifiez que les fils sont insérés à fond dans le connecteur.
- Utilisez une pince pour appuyer sur le bouton au sommet du connecteur. Il faut enfoncer le bouton à fond, mais sans endommager le connecteur.

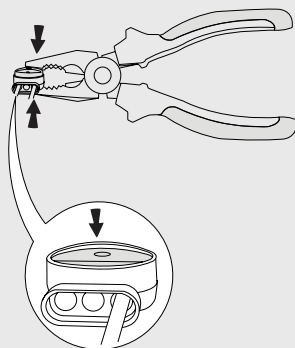

Une vidéo est disponible en ligne

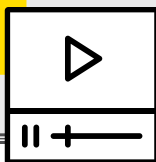



***Bravo !***

***À présent reposez-vous et  
laissez votre tondeuse faire  
tout le travail.***

- 1** **Connaître votre tondeuse**
- 2** **Structure du menu**
- 3** **Fonctionnement automatique**
- 4** **Fonctionnement manuel**
- 5** **Fonctionnalités – modes opératoires**
- 6** **Entretien périodique**
- 7** **Dépannage**
- 8** **FAQ**

# 1

## Apprenez à connaître votre tondeuse

Pour profiter totalement de votre tondeuse, familiarisez-vous avec ses différentes parties et ses messages. Comprendre son fonctionnement et son mode d'« interaction » contribuera à sa bonne utilisation.

### Éléments extérieurs

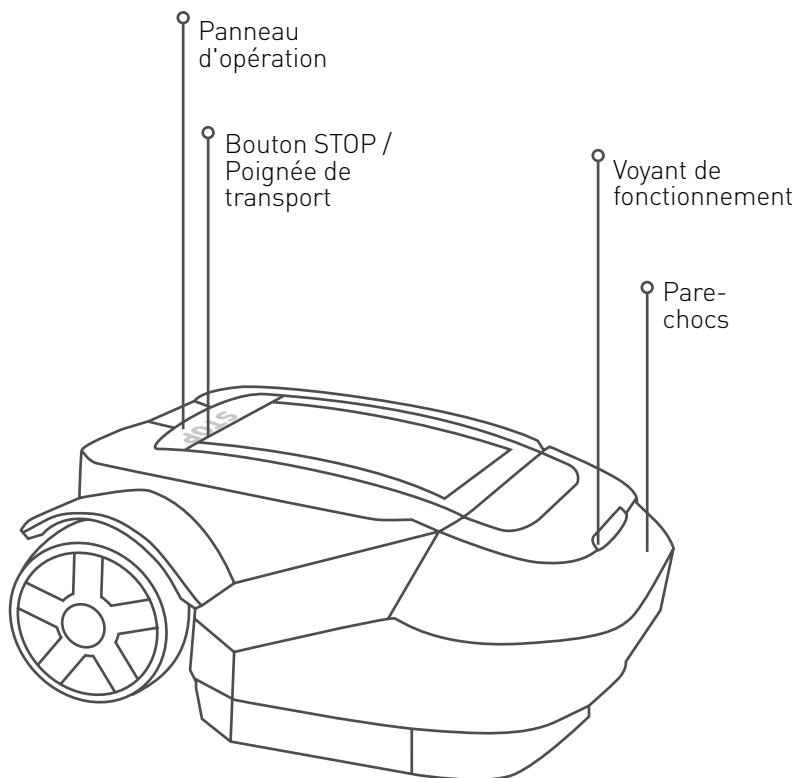

## Pièces situées sous le capot

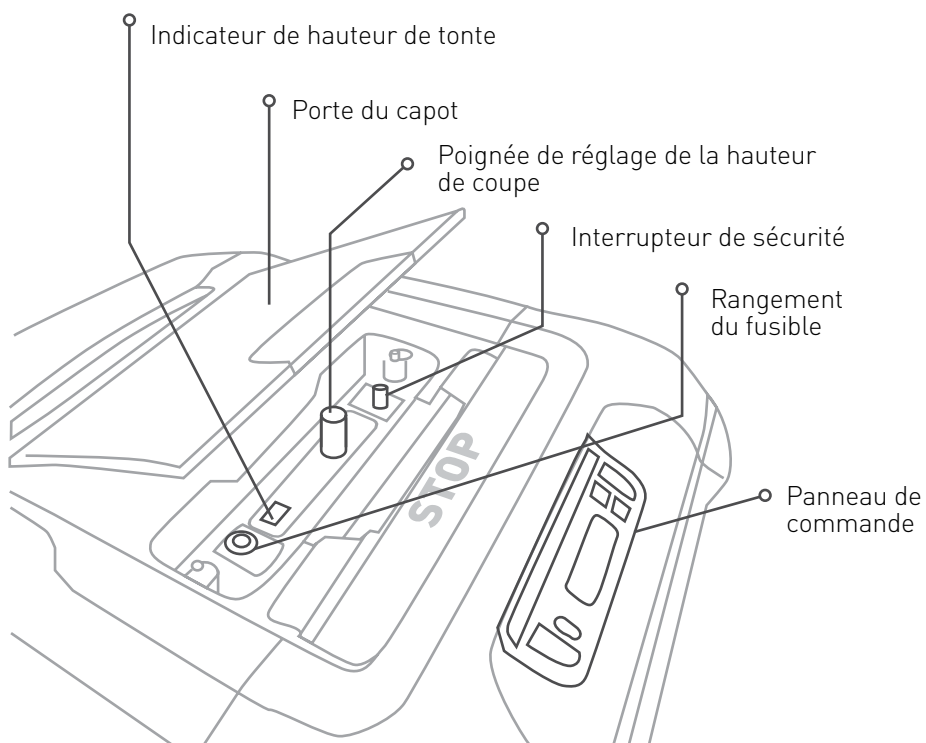

## Panneau de commande

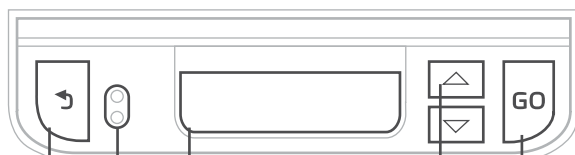

**Le bouton** Retour sert à annuler une sélection ou à revenir en arrière dans le menu.

Capteur de pluie

Fenêtre de l'écran LCD

Flèches de défilement pour sélectionner les éléments de menu

**Le bouton** Go sert à sélectionner une option de menu ou à confirmer un message affiché.

## Écran LCD

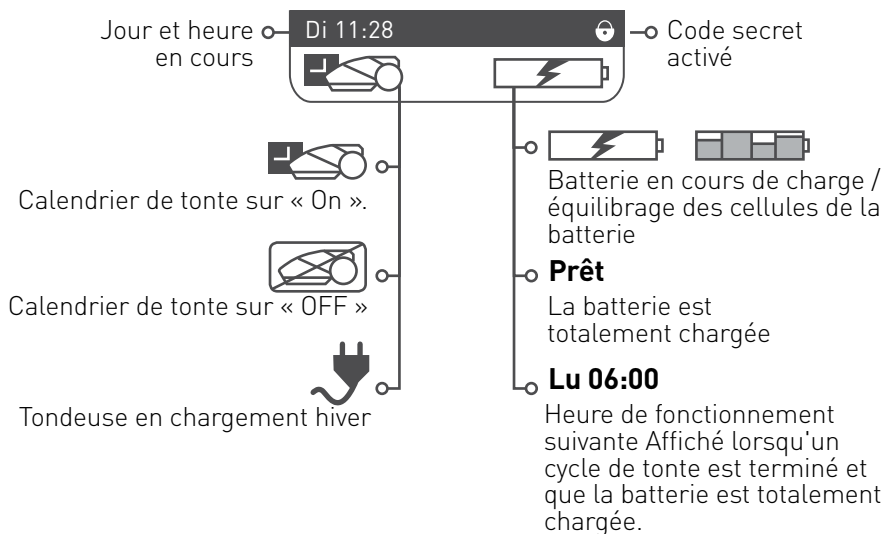

## Indication du voyant de la station

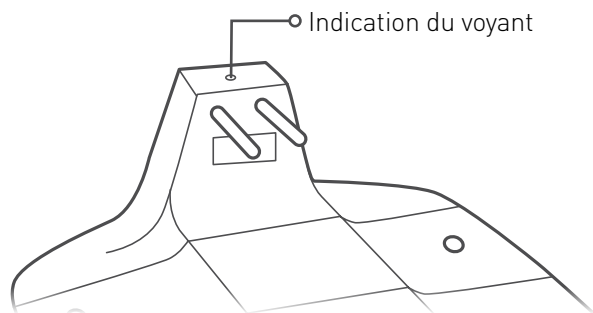

<b>Indication</b>	<b>Signification</b>
Vert fixe	Le signal du câble périphérique est OK ; la tondeuse est sur la base
Vert clignotant	Le signal du câble périphérique est OK ; la tondeuse est hors de la base
Rouge clignotant rapide	Le câble périphérique est endommagé ou débranché
Rouge clignotant lent	Connexion du câble périphérique de mauvaise qualité ou câble trop long
Rouge fixe	Alimentation défectueuse

## 2 Structure du menu







Pour une description complète de tous les éléments de menu, consultez notre Centre d'aide en ligne.

Déplacez-vous dans les menus à l'aide des **flèches** et effectuez une sélection en appuyant sur **Go**.

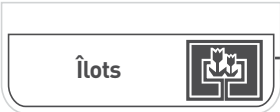

### Options de pelouse

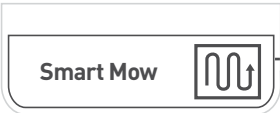
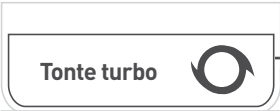
Configurez les paramètres de la pelouse et de tonte

-  **Temps inactif**  
Définissez les périodes sans tonte
-  **Durée de la tonte**  
Indiquez la fréquence de tonte de votre pelouse
-  **Zones**  
Ajoutez, supprimez ou modifiez des zones
-  **Îlots**  
Activez/désactivez la fonction Îlots
-  **Suivi du câble**  
Réduisez les traces de roues au bord de la pelouse
-  **Smart Mow**  
Augmentez l'efficacité de la tonte
-  **Tonte turbo**  
Permet une tonte plus rapide et plus performante (à utiliser lors de la première coupe de la saison)
-  **Fonctionnement automatique ON/OFF**  
Activez/désactivez le fonctionnement automatique par zone



## Options Pelouse

Configurez les préférences utilisateur



### Sécurité enfant

Verrouillez le clavier pour éviter toute pression accidentelle

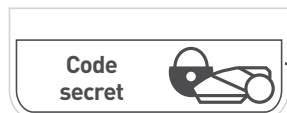

### Code secret

Protection par code PIN et alarme en cas de vol



### Capteur de pluie

Arrêt automatique en cas de temps pluvieux/humide.



### RoboHome

Accessoire RoboHome Allum/Eteint



### Jour et Heure

Définissez la date et l'heure



### Économie d'énergie

Réduisez la consommation d'énergie et désactivez le fonctionnement automatique pour respecter la réglementation CEC/DoE. S'affiche uniquement lorsque Programme est sur Étéint.

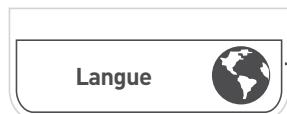

### Langue

Modifiez la langue du menu de la tondeuse



### Contraste de l'écran LCD

Réglez le contraste de l'écran LCD



### Son

Activez/désactivez le son

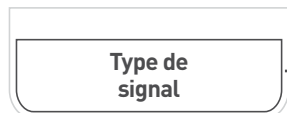

### Type de signal

Modifiez-le pour éviter les interférences avec les autres robots tondeuses aux alentours.



# 3

## Fonctionnement automatique

Apprenez comment configurer le fonctionnement automatique et le contourner/ignorer manuellement si nécessaire

- Le paramètre de surface de la pelouse détermine automatiquement le temps nécessaire pour tondre la pelouse (durée d'un « cycle de tonte »).
- En général, la tondeuse effectue plusieurs opérations de tonte pour effectuer un cycle complet.
- Chaque tonte démarre aux heures prédéfinies, une fois la tondeuse totalement chargée.
- Vous pouvez limiter le fonctionnement automatique à des périodes précises par le biais du paramètre Temps inactif
- Une fois un cycle de tonte terminé, la tondeuse restera dans la station jusqu'au début du cycle suivant
- L'intervalle entre les cycles de tonte est défini par le paramètre Fréquence de tonte
- Si nécessaire, vous pouvez ajouter un temps de tonte supplémentaire par le biais du paramètre Heures de tonte afin d'améliorer les résultats de la tonte.

### Indiquez la fréquence de tonte

La Fréq. de tonte contrôle la périodicité des cycles de tonte. Plus la fréquence est élevée, plus votre pelouse sera tondue souvent, et inversement.

Fréquences de tonte :

**Basse** – un cycle de tonte par semaine

**Moyenne** – deux cycles de tonte par semaine

**Haute** – la pelouse est tondue tous les jours

\* Cette option n'est disponible que pour les zones disposant d'une station de base.

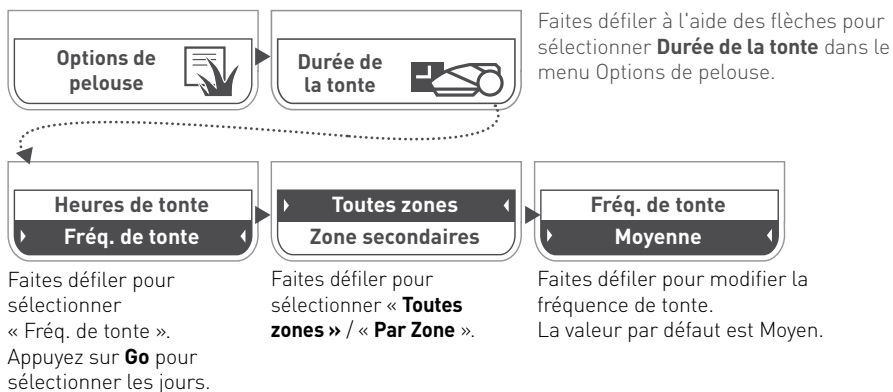

## Décidez quand vous avez besoin de la pelouse

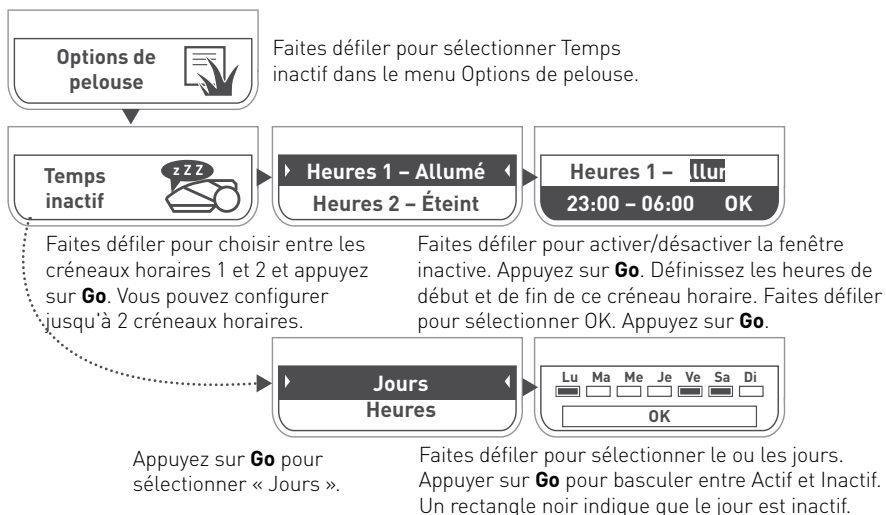

Lorsque vous définissez des temps inactifs, veillez à ce que la durée de la tonte soit suffisante. Si le temps de tonte est trop court pour la taille de la pelouse, la tondeuse vous l'indique.



**CONSEIL**

## Lorsque vous avez besoin d'un temps de tonte supplémentaire

Si la tonte n'est pas satisfaisante, l'option 'Heures de tonte' permet de régler la durée du cycle de tonte pour votre zone (en pourcentage).

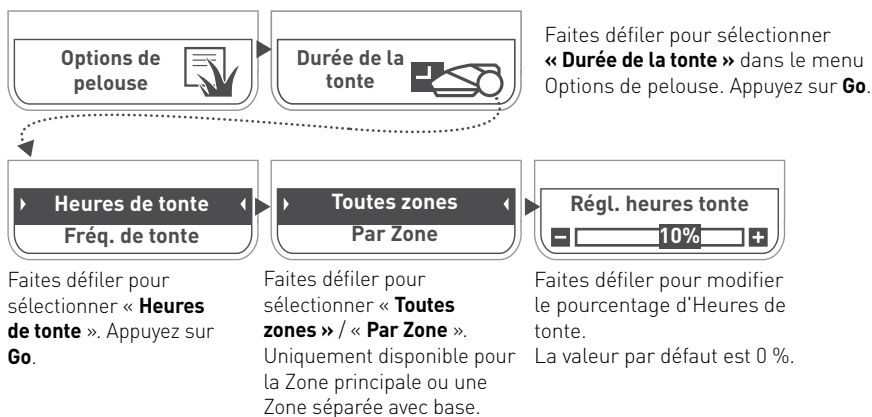

## Au besoin, mettez en pause le programme automatique

Par défaut, le programme automatique est activé. Si vous avez besoin de mettre le programme automatique en pause, il vous suffit d'appuyer sur le bouton STOP pendant 5 secondes lorsque la tondeuse est dans la station. Pour annuler la mise en pause du programme automatique, répétez la procédure.

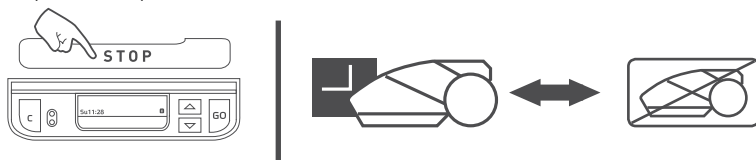

Si vous souhaitez mettre le fonctionnement automatique en pause dans une zone particulière, vous pouvez aussi le faire par le biais du menu Programme Allum/Eteint. Lorsque le programme est défini sur Eteint pour une zone donnée, la tondeuse saute cette zone mais continue de tondre toutes les autres.

# 4

## Fonctionnement manuel

Utilisez le fonctionnement manuel lorsque vous voulez démarrer une tonte sans respecter le planning.

### Fonctionnement manuel avec ou sans bordure

Pour lancer le fonctionnement manuel :



Faites défiler jusqu'à la zone que vous voulez que la tondeuse tonde. Appuyez sur **Go**.

Appuyez sur **Go**.

Faites défiler jusqu'au mode de fonctionnement (Bord et tonte ou Tonte seule). Appuyez sur **Go**.

# 5

## Fonctionnalités – modes opératoires

### Réglage de la hauteur de coupe

- Soulevez la porte du pare-chocs sur le dessus de la tondeuse.
- Réglez la hauteur de coupe en tournant la molette de réglage (A) tout en appuyant vers le bas. La hauteur de coupe est indiquée à gauche de la poignée (B)
- La hauteur de coupe est comprise entre 20 et 80 mm

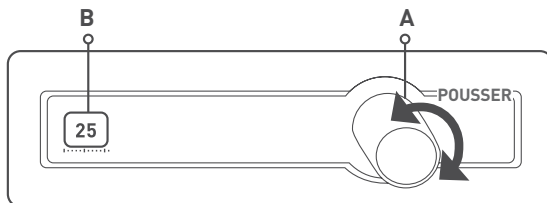

## Sécurité enfant

Cette fonctionnalité est désactivée par défaut. Pour activer cette fonctionnalité :

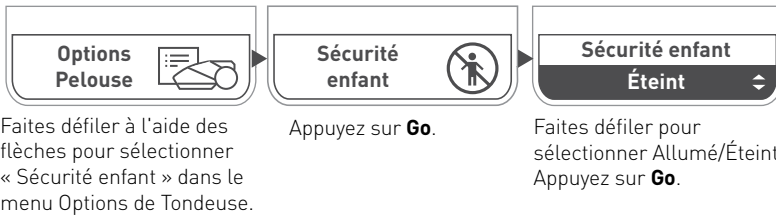

## Pour activer temporairement les boutons bloqués :

Appuyez sur la touche Haut puis sur Retour.

Les touches se verrouilleront à nouveau au bout de 30 minutes, sans intervention de l'utilisateur.

## Dispositif antivol (code secret) / de désactivation

Le dispositif antivol et de désactivation empêchera l'utilisation ou le pilotage de la tondeuse sans entrer le code voulu. De plus, la fonction émet une alerte en cas de retrait imprévu de la tondeuse de sa zone désignée. Par défaut, cette fonction est désactivée. Pour activer la fonction pour la première fois :

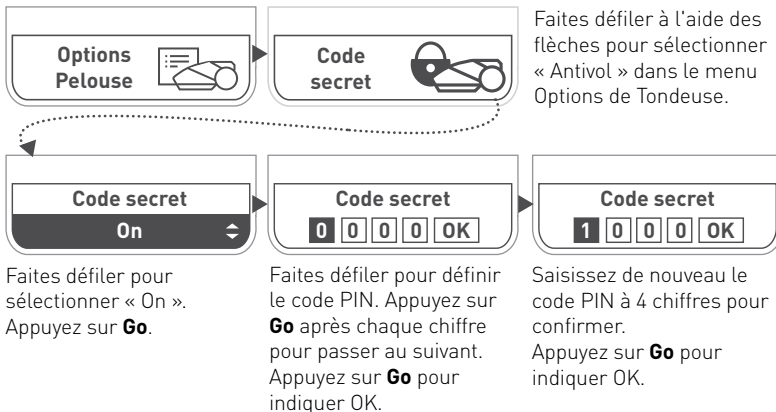

# 6

## Entretien périodique



### AVERTISSEMENT

**Danger de blessure ou dommage grave !**

Toujours mettre l'interrupteur de sécurité sur off avant de soulever la tondeuse. Les lames ne sont très coupantes. Elles peuvent provoquer de graves coupures ou lacérations. Toujours porter des gants épais lorsque vous travaillez avec ou à proximité des lames. Ne jamais utiliser de lame endommagée ou cassée. Ne jamais aiguiser la lame manuellement.

### **Une fois par mois :**

- Inspectez la face inférieure de la tondeuse. Nettoyez-la si nécessaire. Grattez prudemment les fragments d'herbe collectés sous le châssis de la tondeuse (avec un petit bâton ou l'équivalent).
- Vérifiez le câble périphérique et ajoutez des piquets aux endroits où il est lâche ou non solidement fixé au sol. En cas de changement dû à la saison au niveau de la pelouse, veillez à ajuster le câble.
- Inspectez la station, et retirez-en la boue et les débris afin que l'amarrage s'effectue correctement.



### **IMPORTANT !**

**N'utilisez JAMAIS de nettoyeur haute pression pour laver la tondeuse.**

**Les liquides risquent d'endommager les composants. Utilisez seulement un tissu humidifié pour essuyer la surface après grattage.**

# ***Entreposage d'hiver***

## ***La tondeuse***

- Chargez totalement la tondeuse dans sa base
- Éteignez-la et retirez le fusible
- Nettoyez la tondeuse et conservez-la à l'intérieur dans un endroit sec, à une température supérieure à 0°C.

## ***Station de base***

- La station n'a pas besoin d'être rangée pour l'hiver. Elle peut rester sur la pelouse pendant l'hiver.
- Il est conseillé de débrancher la prise de l'alimentation secteur pendant l'entreposage d'hiver.

## ***Entretien d'hiver***

- Pour un meilleur entretien et pour garder la tondeuse en bon état, il est recommandé de la faire vérifier par un revendeur agréé avant l'entreposage d'hiver.
- L'entretien d'hiver consiste à nettoyer les pièces de la tondeuse et le châssis, vérifier les pièces usées (telles que les lames, les roues, et autres pièces mobiles) et les remplacer si nécessaire, tester les fonctionnalités de la tondeuse et les composants de sécurité, vérifier la batterie et télécharger la dernière version du logiciel (qui peut ajouter de nouvelles fonctionnalités).

# 7

## Dépannage

<b>Message affiché</b>	<b>Cause probable / événement</b>	<b>Action corrective</b>
<b>Hors Zone</b>	Le Câble Périphérique est trop près du bord.	Déplacez le câble vers l'intérieur de la pelouse.
	La pente de la pelouse près du bord est trop importante et la tondeuse glisse vers l'extérieur.	Ne pas inclure les zones avec pentes trop raides.
	Le bord de la pelouse est trop bosselé.	Remplissez les trous le long de la bordure jusqu'à ce que le sol soit plat.
<b>Coincé sur place</b>	La tondeuse est coincée sur place. Il ne peut plus bouger.	Vérifiez que le sol autour ne contient pas de trous. Comblez-les avec de la terre. Vérifiez que le câble périphérique n'est pas trop près du bord. Déplacez le câble vers l'intérieur de la pelouse.
	<b>Vérifiez la hauteur de coupe</b>	Le système de tonte est surchargé parce que l'herbe est très haute ou un obstacle est coincé ou enroulé autour des lames. Mettez le bouton de sécurité sur Eteint lorsque vous vérifiez les lames. Retirez tout objet étranger ou toute accumulation excessive de débris sous le capot. Augmentez la hauteur de tonte et activez le mode Turbo.
<b>Vérifiez aliment.</b>	Une coupure de courant temporaire s'est produite.	Vérifiez que l'alimentation est branchée au circuit principal.
	L'alimentation n'est pas correctement branchée.	Vérifiez que l'alimentation est branchée.
	Aucune source de charge n'est détectée.	Nettoyez les contacts de charge sur la station et vérifiez qu'elle est correctement raccordée à l'alimentation.
<b>Pas de signal / attend le signal</b>	L'alimentation est débranchée ou une coupure de courant provisoire s'est produite.	Assurez-vous que la Station de Base est connectée au circuit d'alimentation.
	Il peut être nécessaire de redémarrer le générateur de signaux.	Déconnectez l'alimentation du circuit principal et reconnectez-la après 10 secondes.
	La câble périphérique n'est pas connecté à la station.	Vérifiez la connexion du câble périphérique à la station.
	La Câble de Périmètre est coupé.	Vérifiez que le câble périphérique n'est pas coupé.



# 8

## Foire Aux Questions



### **La tondeuse ne s'amarre pas correctement et rate parfois les contacts de la station.**

L'entrée de la station n'est pas plate. Nivelez le sol de la pelouse autour de la station pour faciliter l'entrée. Vérifiez que le câble périphérique est rectiligne et centré tout le long jusqu'à sous la station.



### **Le capteur de pluie ne fonctionne plus**

Après un certain temps passé en extérieur, les broches du capteur de pluie peuvent s'oxyder et devenir moins sensibles à la pluie. Essayez de frotter les broches avec un tampon rugueux humide.



### **Tonte de mauvaise qualité**

Les lames sont peut-être émoussées. Mettez le bouton de sécurité sur Off et essayez d'inverser les lames ou de les remplacer. Utilisez des gants épais lorsque vous inspectez les lames.

L'herbe est peut-être humide. Pour une meilleure coupe, utilisez la tondeuse lorsque l'herbe est sèche. Il est conseillé de ne pas tondre durant les premières heures du matin.



### **Tonte irrégulière**

Réduisez le Temps inactif pour que la tondeuse puisse terminer le cycle de tonte plus rapidement. Pendant la saison de pousse rapide, réduisez l'écart entre les cycles de tonte via le paramètre **Fréquence de tonte**. Augmentez le temps de tonte affecté via le paramètre **Heures de tonte** de façon à tenir compte de la complexité de la forme de la pelouse.



### **La tondeuse ne quitte pas la base pendant une longue période**

Maintenez le bouton HAUT enfoncé pendant 1 seconde pendant que la tondeuse est dans la station. Le code correspondant au motif du maintien de la tondeuse à la base s'affichera pendant 3 secondes. Pour une description détaillée des codes d'erreur lorsque la tondeuse ne quitte pas la base, consultez le Centre d'aide.





Nous  
contacter



WWW.ROBOMOW.COM